

# Campionati Italiani

TRENTINO

10-11 SETTEMBRE  
BELLAMONTE (TN)

**BOLLETTINO 3**

# Orientamento 2011





Regione Autonoma  
Trentino-Alto Adige/Südtirol



Provincia Autonoma  
di Trento



Comunità di valle  
di Primiero



Comune di Predazzo



Comune di Moena



Comune di Imér



Consorzio dei comuni  
del BIM dell'Adige



Consorzio dei comuni  
del BIM del Brenta



Federazione Internazionale  
Sport Orientamento



Federazione Italiana  
Sport Orientamento





Ancora una volta le nostre valli si rivelano un campo gara ideale per una manifestazione sportiva di altissimo livello, come i Campionati Italiani di Corsa orientamento: uno sport relativamente giovane in Italia, ma che proprio nel nostro territorio trova il campo di gara ideale. Capacità atletiche e concentrazione sono gli ingredienti di una attività che coniuga l'agonismo all'amore per la natura.

Credo sia questa una delle chiavi del successo di questa disciplina, che, grazie all'impegno di tante persone e delle associazioni sportive locali, ha visto negli anni una crescita continua.

E' quindi una soddisfazione per me poter salutare, a nome personale e dell'intero Consiglio regionale del Trentino-Alto Adige/Südtirol, tutti i partecipanti e gli organizzatori di questo Campionato Italiano, che, a vario titolo, collaborano con passione ed energia alla riuscita di questa importante manifestazione.

Un augurio particolare va a tutti gli atleti, sia a coloro che affronteranno la gara individuale, sia a chi invece si cimenterà nella staffetta, perché possano raccogliere i frutti del faticoso lavoro di preparazione e ottenere quelle soddisfazioni che meritano.

MARCO DEPAOLI

Vicepresidente del Consiglio regionale

Saluto dell'Assessore all'Istruzione e Sport della Provincia autonoma di Trento

MARTA DALMASO



Ancora una volta la natura del Trentino sarà protagonista, e non solo sfondo o cornice, di un importante evento sportivo: il 10 e 11 settembre prossimi i migliori orientisti italiani percorreranno i boschi, i prati, i sentieri ed il paese di Bellamonte per sfidarsi con cartina e bussola durante i Campionati italiano assoluti di Orienteering.

Un mio speciale saluto di benvenuto ad atleti, preparatori, dirigenti, familiari, accompagnatori, spettatori, con l'augurio che il soggiorno in Trentino possa essere piacevole ed un momento importante di incontro con la nostra cultura e le nostre tradizioni.

Un augurio particolare a tutti gli atleti che parteciperanno, perché possano raccogliere i frutti del faticoso lavoro di preparazione e allenamento e centrare gli obiettivi che più stanno a cuore a ciascuno.

Infine il mio grazie al GS Pavione ed a tutti coloro, che a vario titolo, da tempo collaborano con passione e tante energie alla riuscita di questa importante manifestazione.

MARTA DALMASO

Assessore all'Istruzione e Sport

Provincia autonoma di Trento



Orientamento è sport e natura a 360 gradi

A nome della Comunità di Primiero e delle Amministrazioni comunali locali, porgo il mio più caloroso benvenuto agli atleti che prendono parte all'edizione 2011 dei Campionati italiani di orientamento organizzati dal GS Pavione.

Primiero è da tempo terra di 'bussole e lanterne', ma soprattutto di grandi campioni e di eventi internazionali in questa specialità.

Per questo la Comunità di Primiero accoglie con amicizia i numerosi partecipanti a questo evento nazionale.

Le nostre valli sono una cornice ideale per quella che si trasformerà in una festa dello sport giovanile: con le Dolomiti patrimonio Unesco, i nostri boschi, i laghetti alpini, ma anche l'ospitalità genuina delle nostre genti. Tutto questo renderà speciale questa edizione 2011.

I partecipanti a questo importante appuntamento sportivo sapranno apprezzare certamente la bellezza dei luoghi e l'ottima preparazione dei campi di gara e dei servizi predisposti.

A tutti gli sportivi, vada quindi il tradizionale 'buona fortuna' affinché la competizione faccia risaltare un sano agonismo, legato però al sentimento di amicizia e di lealtà che è alla base dell'orientering.

Un particolare ringraziamento vada inoltre agli organizzatori per l'impegno, la professionalità e la preparazione tecnica, ma anche a tutti coloro - enti, associazioni, volontari - che in varia misura collaborano alla realizzazione di questo evento.

A nome dell'intera Comunità di Primiero, rinnovo dunque l'augurio di una buona permanenza e un arrivederci molto presto nelle nostre splendide Vallate trentine, che certamente non dimenticherete.

Buon Orientamento tutti!

CRISTIANO TROTTER

Presidente della comunità di valle di Primiero



I campionati italiani di orientamento sono una concreta possibilità di far conoscere, a molti atleti che vivono e amano la natura, il Parco Naturale Paneveggio Pale di San Martino. Atleti di una disciplina sportiva che conoscono quanto siano importanti le aree protette.

Parco significa storia, cultura, valori, saperi, identità.

E, soprattutto, un contatto diretto con la natura.

Dentro questa particolare attività sportiva, potete conoscere da vicino i diversi aspetti della nostra area protetta e di vivere così gli scenari più autentici della natura.

Le nostre Dolomiti, oggi finalmente patrimonio dell'Umanità UNESCO, furono scoperte dai viaggiatori e alpinisti tedeschi e britannici di fine Ottocento. Ora,

come quei viaggiatori, siete voi ad attraversare questi luoghi e a scoprirne tutta la loro straordinarietà.

Al pari dello sport, questi contesti naturali, avvicinano e favoriscono il dialogo e l'amicizia.

Ed è in questa importante prospettiva che auguro a tutti di trascorrere dei momenti felici e indimenticabili.

E, allora, buon divertimento all'insegna dello sport.

GIACOBBE ZORTEA

Presidente dell'Ente Parco Naturale Paneveggio Pale di San Martino

Vicepresidente del Consiglio regionale della Regione autonoma Trentino-Alto Adige/Südtirol: **Marco Depaoli**

Presidente della Provincia Autonoma di Trento: **Lorenzo Dellai**

Assessore provinciale all'istruzione e sport: **Marta Dalmaso**

Assessore provinciale all'agricoltura, foreste, turismo e promozione **Tiziano Mellarini**

Presidente della comunità di valle di Primiero: **Cristiano Trotter**

Presidente della comunità territoriale della Val di Fiemme: **Raffaele Zancanella**

Presidente Ente Parco Naturale Paneveggio - Pale di San Martino: **Giacobbe Zortea**

Direttore delle foreste demaniali della Provincia Autonoma di Trento: **Paolo Kovatsch**

Presidente del Consorzio dei comuni del BIM del Brenta: **Sandro Beber**

Presidente del Consorzio dei comuni del BIM dell'Adige: **Renato Vincenzi**

Presidente della vallata Primiero del Consorzio dei comuni del BIM del Brenta: **Mariuccia Cemin**

Presidente della vallata Avisio del Consorzio dei comuni del BIM dell'Adige: **Armando Benedetti**

Sindaco del comune di Predazzo: **Maria Bosin**

Sindaco del comune di Moena: **Riccardo Franceschetti**

Sindaco del comune di Imèr: **Gianni Bellotto**

Assessore allo sport del Comune di Predazzo: **Roberto De Zulian**

Presidente del Comitato Provinciale Trento del Comitato Olimpico Nazionale Italiano: **Giorgio Torgler**

Presidente della Federazione Italiana Sport Orientamento: **Sergio Grifoni**

Presidente del Comitato Trentino della Federazione Italiana Sport orientamento: **Giuseppe Simoni**

Presidente Azienda Consorziale Servizi Municipalizzati S.p.A.: **Paolo Secco**

Presidente Azienda per il Turismo San Martino di Castrozza, Primiero e Vanoi: **Paola Toffol**

Presidente Azienda per il Turismo Val di Fiemme: **Pietro DeGodenz**

IOF event advisor e delegato tecnico FISO / IOF and national controller: **Francesco Giandomenico**

Direttore di gara / event director: **Adriano Bettega**

Coordinatore tecnico / chief course setter: **Gabriele Bettega**

Tracciatore individuale / long competition course setter: **Dennis Dalla Santa**

Controllore Individuale / long competition controller: **Piero Turra**

Tracciatore staffetta / relay competition course setter: **Fabio Dalla Riva**

Controllore staffetta / relay competition controller: **Davide Bettega**

Segreteria ed elaborazione dati / Secretary and data management: **Aaron Gaio**

Responsabile partenza blu / Blue start judge: **Marco Bettega**

Responsabile partenza rossa / Red start judge: **Daniele Meneghel**

Responsabile arrivi / Finish judge: **Mauro Loss**

## **SOCIETÀ ORGANIZZATRICE / ORGANISER**

---

A.S.D. G.S. Pavione

Via Nazionale, 56/A

38050 - Imèr (TN)

ITALY

web: <http://www.gspavione.it> - email: [info@gspavione.it](mailto:info@gspavione.it)



**LUOGO DELLE GARE**

Loc. Castelir  
Bellamonte - Predazzo (TN)

**MAPPA GENERALE DELLA REGIONE**

Per raggiungere il luogo della manifestazione ci sono diversi modi:

**In automobile:**

utilizzando l'autostrada del Brennero A22 uscita Egna/Ora e proseguendo sulla strada statale SS 48 delle Dolomiti fino a Predazzo, si svolta poi sulla SS 50 del Grappa e del Passo Rolle.

**In treno / autobus:**

T - chi proviene da Sud può scendere a Trento; provenendo da Nord, si scende invece a Bolzano. Per informazioni consultare il sito di Trenitalia.  
A.1 - A Trento si sale sull'autobus di Trentino Trasporti Esercizio fino a Predazzo per poi cambiare autobus per raggiungere Bellamonte.  
A.2 - A Bolzano si sale sull'autobus di SAD fino a Cavalese per poi cambiare e proseguire con Trentino Trasporti Esercizio fino a Bellamonte.

**In aereo:**

Gli aeroporti più vicini sono i seguenti:  
Bolzano - 50 Km / Verona - 170 Km / Innsbruck - 175 Km / Venezia - 230 Km / Milano Linate - 290 Km / Milano / Malpensa - 340 km / Munich - 350 Km

**VENUE OF THE EVENTS**

Loc. Castelir  
Bellamonte - Predazzo (TN)

**GENERAL MAP OF THE REGION**

To reach the events there are several ways.

**By car:**

Drive on Brennero A22 highway and take the Egna/Ora exit, then drive on the SS 48 "delle Dolomiti" to Predazzo. Turn right on SS 50 "del Grappa e del Passo Rolle" to Bellamonte.

**By train and bus:**

T - coming from South get off the train to Trento; from North, get off the train to Bolzano. More info on Trenitalia web site.

A.1 - To Trento get on the bus of Trentino Trasporti Esercizio until Predazzo and then change the bus to Bellamonte.

A.2 - To Bolzano get on the bus of SAD until Cavalese, there change with Trentino Trasporti Esercizio's bus to Predazzo and the change again to Bellamonte.

**By plane:**

The nearest airports are:  
Bolzano - 50 Km / Verona - 170 Km / Innsbruck - 175 Km / Venice - 230 Km / Milano Linate - 290 Km / Milano / Malpensa - 340 km / Munich - 350 Km

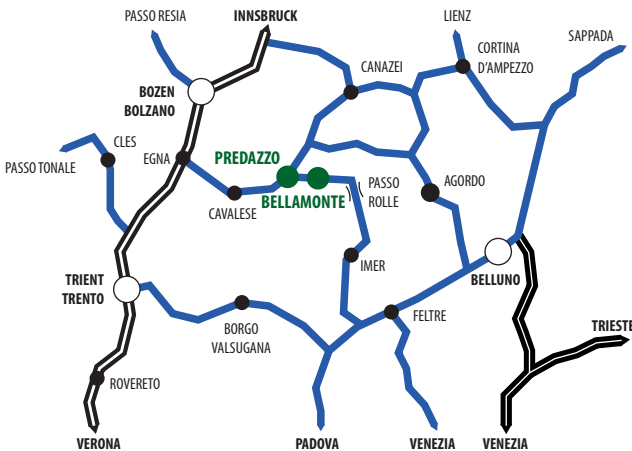

## ALLENAMENTI

- 5 settembre orario 10.00-17.00  
Varena
- 6 settembre orario 10.00-17.00  
Ziano di Fiemme
- 7 settembre orario 10.00-17.00  
San Martino di Castrozza (cartina JWOC)
- 8 settembre orario 10.00-17.00  
Passo Rolle (cartina JWOC)
- 9 settembre orario 10.00-12.00  
Bellamonte "I Dossi"

## MODEL EVENT

- 9 settembre orario 13.00-17.00  
Bellamonte "Le Pozze"

## GARE

- 9 settembre  
20.30 - Riunione capi squadra al centro gare
- 10 settembre  
10.00 (first start) - Campionato italiano Lunga distanza e WRE - Bellamonte Castelir  
20.30 - Premiazione a Predazzo presso il tendone "Ottagono"
- 11 settembre  
9.30 (prima partenza) - Campionato italiano a Staffetta - Bellamonte Castelir  
14.30 - Premiazione sul luogo del ritrovo

## TRAININGS

- 5th September time 10.00-17.00  
Varena
- 6th September time 10.00-17.00  
Ziano di Fiemme
- 7th September time 10.00-17.00  
San Martino di Castrozza (JWOC map)
- 8th September time 10.00-17.00  
Passo Rolle (JWOC map)
- 9th September time 10.00-12.00  
Bellamonte "I Dossi"

## MODEL EVENT

- 9th September time 13.00-17.00  
Bellamonte "Le Pozze"

## COMPETITIONS

- 9th September  
20.30 - Team leader meeting at event center
- 10 settembre  
10.00 (first start) - Long distance Italian championships and WRE - Bellamonte Castelir  
20.30 - Prize giving ceremony in Predazzo at "Ottagono"
- 11 settembre  
9.30 (first start) - Relay Italian championships - Bellamonte Castelir  
14.30 - Prize giving ceremony at event arena

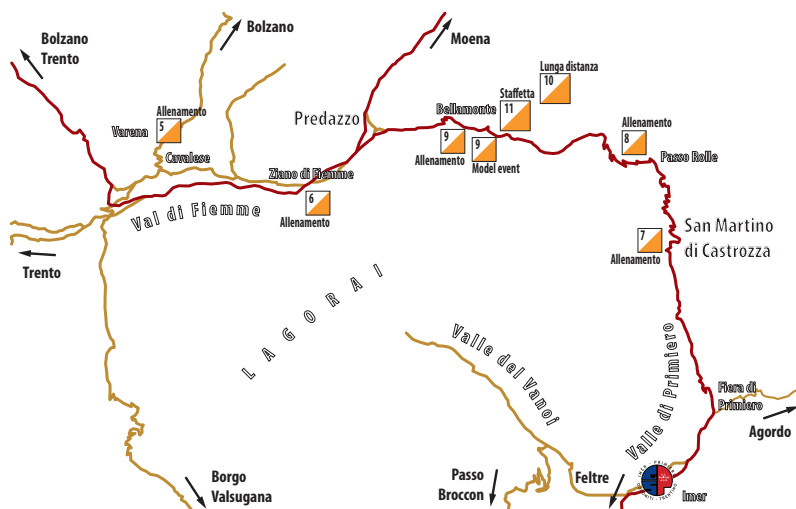



**CENTRO GARE**

Azienda per il Turismo San Martino di Castrozza, Primiero e Vanoi - Via Passo Rolle, 165  
San Martino di Castrozza  
tel. 0439.768867 - fax 0439.768814

*Per informazioni ed allenamenti*

Da lunedì 5 settembre a giovedì 8 settembre con orario 9.00-12.00 e 15.40-19.00  
venerdì 9 settembre con orario 9.00-12.00

*Per ritiro buste società ed informazioni*

venerdì 9 settembre con orario 15.40 - 21.00

**SEGRETERIA ALL'ARENA DELLE GARE**

Ritiro pettorali, SI Card, Iscrizione ESORDIENTI ed informazioni.

sabato 10 settembre con orario 8.00-10.00

domenica 11 settembre con orario 7.30-9.30

**EVENT CENTER**

San Martino di Castrozza, Primiero e Vanoi tourist board - Via Passo Rolle, 165  
San Martino di Castrozza  
tel. 0439.768867 - fax 0439.768814

*To get information and trainings*

From Monday 5th September to Thursday 8th September time 9.00-12.00 and 15.40-19.00  
Friday 9th September time 9.00-12.00

*To get the bibs and information*

Friday 9th September time 15.40 - 21.00

**SECRETARY ON EVENTS ARENA**

To get the bibs, SI Cards, to entry ESORDIENTI (BEGINNERS) and other information.

Saturday 10th September time 8.00-10.00

Sunday 11th September time 7.30-9.30



## ALLOGGIARE

Ci sono molte possibilità per alloggiare durante il periodo degli allenamenti e delle gare.

Per informazioni:

Azienda per il Turismo San Martino di Castrozza, Primiero e Vanoi

Via Passo Rolle, 165

San Martino di Castrozza

tel. 0439.768867 - fax 0439.768814

<http://www.sanmartino.com>

## ACCOMODATION

There are a lot of opportunities where to stay during the training week and competitions.

To get more information:

San Martino di Castrozza, Primiero e Vanoi tourist board

Via Passo Rolle, 165

San Martino di Castrozza

tel. 0439.768867 - fax 0439.768814

<http://www.sanmartino.com>

## VISTI DI INGRESSO

In considerazione della cittadinanza, della stabilità della nazione di provenienze e della durata della permanenza, potrebbe essere necessario ottenere un visto prima di arrivare in Italia. Per avere maggiori informazioni consultare il sito web del “Ministero degli Affari Esteri - Visti” [http://www.esteri.it/visti/home\\_eng.asp](http://www.esteri.it/visti/home_eng.asp)

## ENTRY PERMIT (VISAS)

Depending on your citizenship, the stability of that country and the duration and reasons for your stay you may need to obtain a visa before coming to Italy. To get more information visit the “Ministero degli Affari Esteri - Visti” web site [http://www.esteri.it/visti/home\\_eng.asp](http://www.esteri.it/visti/home_eng.asp)

## ASSICURAZIONE

Qualora ritenuta necessaria, l'assicurazione di responsabilità civile è a carico di ogni atleta.

## INSURANCE

If you think you need an insurance, this is your's own responsibility.

## FARMACIE

- *San Martino di Castrozza*

Farmacia Dott. Trentini

Via Passo Rolle, 165

Tel. 0439.768707

- *Predazzo*

Farmacia Pasi Sas

Via Roma, 1 - Predazzo

tel. 0462.501370

## PHARMACY

*San Martino di Castrozza*

Farmacia Dott. Trentini

Via Passo Rolle, 165

Tel. 0439.768707

- *Predazzo*

Farmacia Pasi Sas

Via Roma, 1 - Predazzo

tel. 0462.501370

## STAZIONI DI RIFORNIMENTO

Non sono presenti stazioni di rifornimento a San Martino di Castrozza e Bellamonte. Le più vicine si trovano a Predazzo e Tonadico.

## PETROL STATION

There is not any petrol station in San Martino and Bellamonte. The closest are in Predazzo and Tonadico.

## EMERGENZE

112 - carabinieri;

113 - polizia di stato;

## EMERGENCY CALL

dial 112 or 113 for police emergency;

dial 115 for fire emergency;

115 - vigili del fuoco;  
118 - emergenza sanitaria.

dial 118 for medical emergency.

### PARCHEGGI

Presso gli allenamenti ed al ritrovo delle gare i parcheggi sono gratuiti. Si prega di seguire le indicazioni degli addetti al parcheggio e di non sostare in luoghi non consentiti. I parcheggi del ritrovo delle gare saranno aperti solamente il 10 e 11 settembre.

### KINDERGARTEN

Presso il ritrovo delle gare sarà presente un kindergarten a cui si può far riferimento per la custodia dei bambini durante lo svolgimento della propria gara. Il kindergarten ha il seguente orario di apertura:

- sabato 10 settembre orario 9.00-15.00;
- domenica 11 settembre orario 9.00-14.00.

### PERCORSO LUNGO LA CORDA

Presso il kindergarten saranno messe a disposizione le cartine per il percorso lungo la corda. L'orario di apertura è il seguente:

- sabato 10 settembre orario 11.30-14.00;
- domenica 11 settembre orario 11.30-14.00.

### PARKING AREA

The trainings and competitions meeting points the parking area are free of charge. Please follow the event staff directive and don't park into forbidden areas. The parking of the meeting point of the competitions will be open only on 10th and 11th September.

### KINDERGARTEN

There will be a kindergarten at competition meeting point (event arena). The kindergarten will open with the time schedule:

- Saturday 10th September time 9.00-15.00;
- Sunday 11th September time 9.00-14.00.

### CHILDREN'S COURSE

At kindergarten there will be the children's course maps. The course will open with the following time schedule.

- Saturday 10th September time 11.30-14.00;
- domenica 11 settembre orario 11.30-14.00.

## NORME DI COMPORTAMENTO NEL PARCO NATURALE PANEVEGGIO PALE DI SAN MARTINO

- Il campeggio è consentito solamente nelle aree di sosta attrezzate e segnalate a tale scopo;
- rumori e suoni molesti disturbano gli animali selvatici e coloro che cercano la quiete immersi nella natura;
- distruggere o rovinare gli ambienti in cui gli animali vivono, nidificano e si riproducono, può seriamente compromettere la conservazione della fauna presente nel Parco;
- al fine di evitare incendi boschivi, l'accensione di fuochi al di fuori dei luoghi e delle strutture a ciò predisposti è punita con severe sanzioni;
- riportare a casa i propri rifiuti semplifica l'oneroso lavoro di raccolta e di smaltimento da parte degli operatori del Parco permettendo così di investire risorse umane ed economiche nel miglioramento di altri servizi al pubblico;
- nella zona del Parco fiori, minerali e fossili sono parte integrante di un giardino comune; lasciarli al loro posto d'origine significa per tutti poterli rivedere domani;
- la raccolta e la detenzione di tutte le specie floristiche protette è vietata;
- la raccolta dei frutti del sottobosco è consentita esclusivamente alle popolazioni locali. Tale diritto cessa nelle riserve integrali, in quelle speciali forestali e nei biotopi;
- la raccolta dei funghi nel territorio a Parco è consentita esclusivamente alle popolazioni locali. La denuncia

di raccolta presentata ai Comuni ha pertanto validità esclusivamente per il territorio comunale non ricompreso nel Parco.

## TERRENO

Etrambe le gara si terranno a Bellamonte (1350-2000 sul livello del mare). Il bosco è prevalentemente di conifera con visibilità da buona a ottima. Nella parte alta dell'impianto ci sono dei pascoli. Alcune zone presentano zone sassose e terreno con curve di livello mosse. La percorrenza del terreno varia tra buona a lenta in funzione del sottobosco (mirtilli e rododendri e zone sassose). Non ci sono rocce o buche pericolose. Ciò nonostante alcune di esse sono segnalate con del nastro. A causa del caldo delle settimane scorse, paludi, stagni e ruscelli sono asciutti.

## MAPPE

Tutte le mappe sono imbustate. Se rimuovete la busta di plastica siete pregati di portarla all'arrivo e di non lasciarla nel parco (pena squalifica).

## AREE PERICOLOSE E ZONE PROIBITE

Alcune aree sono indicate sulla mappa e/o sul terreno come vietate. Per la propria sicurezza e per preservare la natura e la sostenibilità ambientale dell'orienteering è obbligatorio rispettare queste segnalazioni pena la squalifica.

## ISCRIZIONI

La scadenza delle iscrizioni per tutte le categorie e per entrambe le gare (con esclusione della categoria ESORDIENTI) è domenica 4 settembre 2011 ore 24.00. Dopo la scadenza delle iscrizioni potranno essere accettate iscrizioni a discrezione degli organizzatori con una maggiorazione di quota del 50%.

I giorni delle gare potranno iscriversi solo atleti nella categoria ESORDIENTI senza maggiorazione della quota di iscrizione e fino ad 1 ora prima della prima partenza.

## TERRAIN

Both competitions will held in Bellamonte (1350-2000 above sea level). Mainly coniferous woods with visibility from good to excellent. In the upper part of the map there are open meadows. Plenty of contour details and some rocky areas. Mixed runnability from good to slow (due to undergrowth and rocky terrain). There are not dangerous cliffs or pits. Anyway some of them are marked in the terrain with tapes. Due the warm weather in the past weeks some swamp, marsh or small river have no water.

## MAPS

All the maps are on waterproof paper and they are contained in plastic bags. If you remove the plastic bag please carry it to the finish, don't leave it in the Park (you will be disqualified).

## DANGEROUS AND FOBIDDEN AREAS

Some areas are marked on the map and/or the terrain as forbidden. For your own safety as well as for the preservation of vulnerable natural sites and the environmental sustainability of orienteering it is mandatory to comply with these prohibitions, under penalty of disqualification.

## ENTRIES

For both competitions the deadline of the entries is set on Sunday 4th September 2011 at 24.00 (Italian time).

After the deadline the entries could be accepted and confirmed by the organizer and the entry fee will be 50% higher.

On 10th and 11th September the entries will be open for the ESORDIENTI (BEGINNERS) class with the regular entry fee. The entries in ESORDIENTI (BEGINNERS) class will be closed 1 hour before the first start.

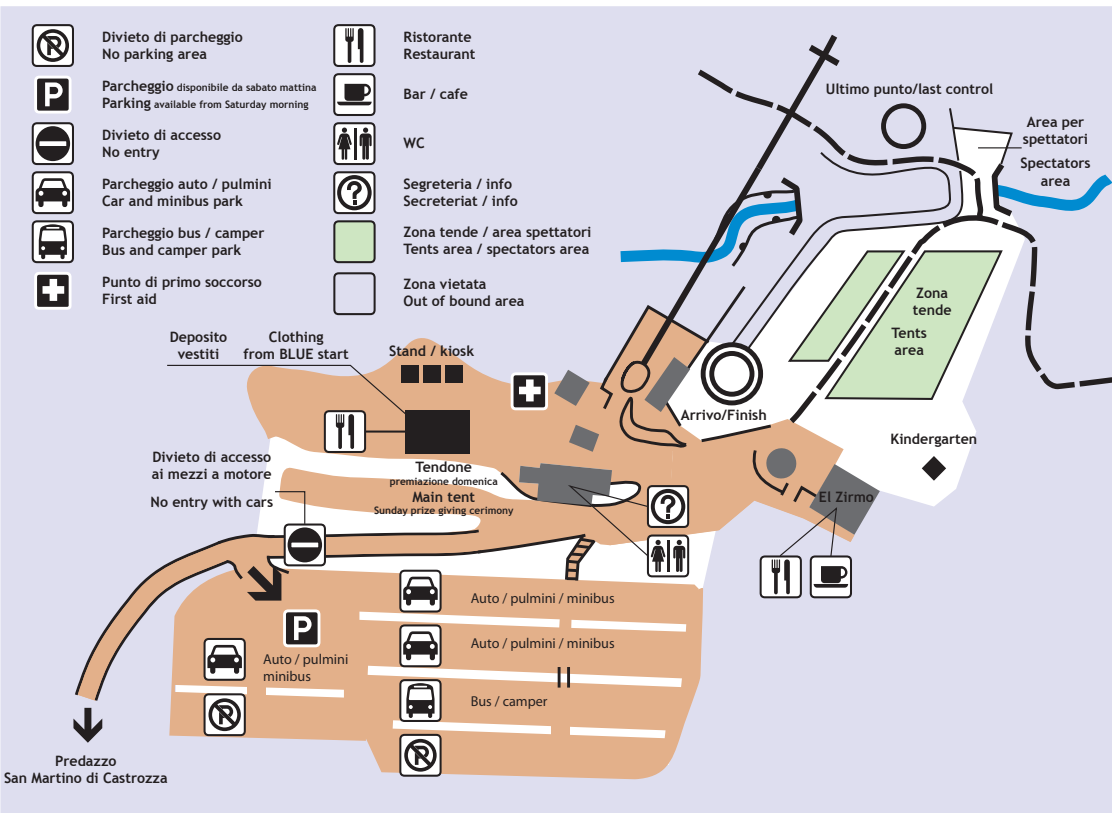

Ritrovo gare (arena di gara) / Competition meeting point (event arena)

### COSTO ISCRIZIONI

*Allenamenti dal 5 al 9 settembre 2011 e model Event*

3,00 € per ogni mappa da ritirare al Centro gare

### *Gare del 10 e 11 settembre*

Per ogni concorrente l'iscrizione ad ogni gara ha le seguenti quote gara:

- Categorie ESORDIENTI, M-12, M-14, M-16, W-12, W-14, W-16: € 5,00
- Altre categorie: € 10,00
- Noleggio SportIdent: € 1,50
- Tesseramento per gli atleti della categoria ESORDIENTI (qualora non già tesserati FISO): gratuito se si ha meno di 17 anni, in alternativa € 2,00

### ENTRY FEES

*Trainings from 5th to 9th September and model Event*

3,00 € each map to buy at Event center

### *Competitions 10th and 11th September*

For each runner the entry fees are:

- Classes ESORDIENTI, M-12, M-14, M-16, W-12, W-14, W-16: € 5,00
- Other classes: € 10,00
- SI Card rent: € 1,50

### PAGAMENTO

Si potrà pagare in contanti o con assegni sia al centro gare di San Martino di Castrozza che al ritrovo delle gare del 10 e 11 settembre 2011.

### CAMBIO DATI NELLE ISCRIZIONI

Per ogni dato variato dopo la chiusura delle iscrizioni il costo è di € 3,00. Il costo della modifica di ogni nominativo della composizione delle staffette è di € 3,00.

### PAYMENT

Payment can be made by cash at event center or at competition meeting points.

### CHANGE OF THE ENTRY

Each entry changed after the entries deadline costs € 3,00. The cost of each variation in the order or in the names of the relay's runner is € 3,00.

## GARA LUNGA DISTANZA LONG DISTANCE COMPETITION

### CATEGORIE

#### CAMPIONATO ITALIANO E GARA WRE

M21 / W21

#### CATEGORIE CHE ASSEGNANO UN TITOLO DI CAMPIONE ITALIANO

M-14, M-16, M-18, M-20, M35+, M40+, M45+, M50+, M55+, M60+, M65+, M70+  
W-14, W-16, W-18, W-20, W35+, W40+, W45+, W50+, W55+, W60+, W65+

#### CATEGORIE CHE NON ASSEGNANO UN TITOLO DI CAMPIONE ITALIANO

M-12, W-12, ESORDIENTI, M A, M B, M C, W A, W B, W C

### CLASSES

#### ITALIAN CHAMPIONSHIP AND WRE COMPETITION

M21 / W21

#### CLASSES WHICH ASSIGN AN ITALIAN TITLE

M-14, M-16, M-18, M-20, M35+, M40+, M45+, M50+, M55+, M60+, M65+, M70+  
W-14, W-16, W-18, W-20, W35+, W40+, W45+, W50+, W55+, W60+, W65+

#### CLASSES WHICH DOES NOT ASSIGN AN ITALIAN TITLE

M-12, W-12, ESORDIENTI, M A, M B, M C, W A, W B, W C

### PERCORSI E DATI TECNICI

### COURSES AND TECHNICAL INFO

CATEGORIA CLASS	LUNGHEZZA LENGTH	PARTENZA START	TEMPO VINCITORE WINNING TIME (*)	SCALA SCALE
M-12	2400 + 50	ROSSA / RED	15' / 25'	1:10.000
M-14	3400 + 150	ROSSA / RED	25' / 35'	1:10.000
M-16	4900 + 160	ROSSA / RED	35' / 45'	1:10.000
M-18	6900 + 190	BLU / BLUE	45' / 55'	1:15.000
M-20	10900 + 315	BLU / BLUE	55' / 75'	1:15.000
M21	13400 + 465	BLU / BLUE	80' / 100'	1:15.000
M A	7900 + 255	BLU / BLUE	55' / 75'	1:15.000
M B	4900 + 160	ROSSA / RED	40' / 50'	1:10.000

CATEGORIA CLASS	LUNGHEZZA LENGTH	PARTENZA START	TEMPO VINCITORE WINNING TIME (*)	SCALA SCALE
M C	3400 + 150	ROSSA / RED	35' / 45'	1:10.000
M35+	10900 + 315	BLU / BLUE	55' / 75'	1:15.000
M40+	6900 + 190	BLU / BLUE	45' / 55'	1:10.000
M45+	6000 + 160	BLU / BLUE	40' / 50'	1:10.000
M50+	5300 + 145	BLU / BLUE	40' / 50'	1:10.000
M55+	5300 + 145	BLU / BLUE	40' / 50'	1:10.000
M60+	4000 + 125	ROSSA / RED	40' / 50'	1:10.000
M65+	3900 + 90	ROSSA / RED	40' / 50'	1:10.000
M70+	3800 + 90	ROSSA / RED	40' / 50'	1:10.000
W-12	2400 + 50	ROSSA / RED	15' / 25'	1:10.000
W-14	3400 + 95	ROSSA / RED	25' / 35'	1:10.000
W-16	3400 + 110	ROSSA / RED	35' / 45'	1:10.000
W-18	4900 + 100	BLU / BLUE	40' / 45'	1:15.000
W-20	5700 + 150	BLU / BLUE	45' / 60'	1:15.000
W21	10000 + 290	BLU / BLUE	60' / 80'	1:15.000
W A	4900 + 120	BLU / BLUE	45' / 55'	1:15.000
W B	3400 + 110	ROSSA / RED	40' / 50'	1:10.000
W C	3400 + 95	ROSSA / RED	35' / 45'	1:10.000
W35+	5000 + 125	BLU / BLUE	45' / 55'	1:15.000
W40+	4900 + 100	BLU / BLUE	40' / 50'	1:10.000
W45+	4700 + 120	BLU / BLUE	40' / 50'	1:10.000
W50+	3600 + 120	ROSSA / RED	40' / 50'	1:10.000
W55+	3600 + 120	ROSSA / RED	35' / 45'	1:10.000
W60+	2800 + 80	ROSSA / RED	35' / 45'	1:10.000
W65+	2800 + 70	ROSSA / RED	35' / 45'	1:10.000
ESORDIENTI	2400 + 50	ROSSA / RED	15' / 25'	1:10.000

(\*) - Dal Regolamento Tecnico Federeale il tempo del vincitore dovrebbe essere come il seguente (minimo/massimo tempo del vincitore in minuti)

(\*) - In accordance to Italian Orienteering Federation rules the winning time should be expected in minutes as follow (lower/upper winning time in minutes)

### **PETTORALE**

Il pettorale deve essere indossato in maniera visibile sul petto. I concorrenti senza pettorale non potranno prendere il via. E' vietato coprire / tagliare parti del

### **BIBS**

Competitors' number bibs must be worn visibly on the chest. A runner without his bibs cannot take part in competition. It's forbidden to cover or cut parts of



pettorale. Ci sono pettorali diversi per le gare long e staffetta.

the bibs. There are different bibs for long and relay competition.

**PARTENZE**

**STARTS**

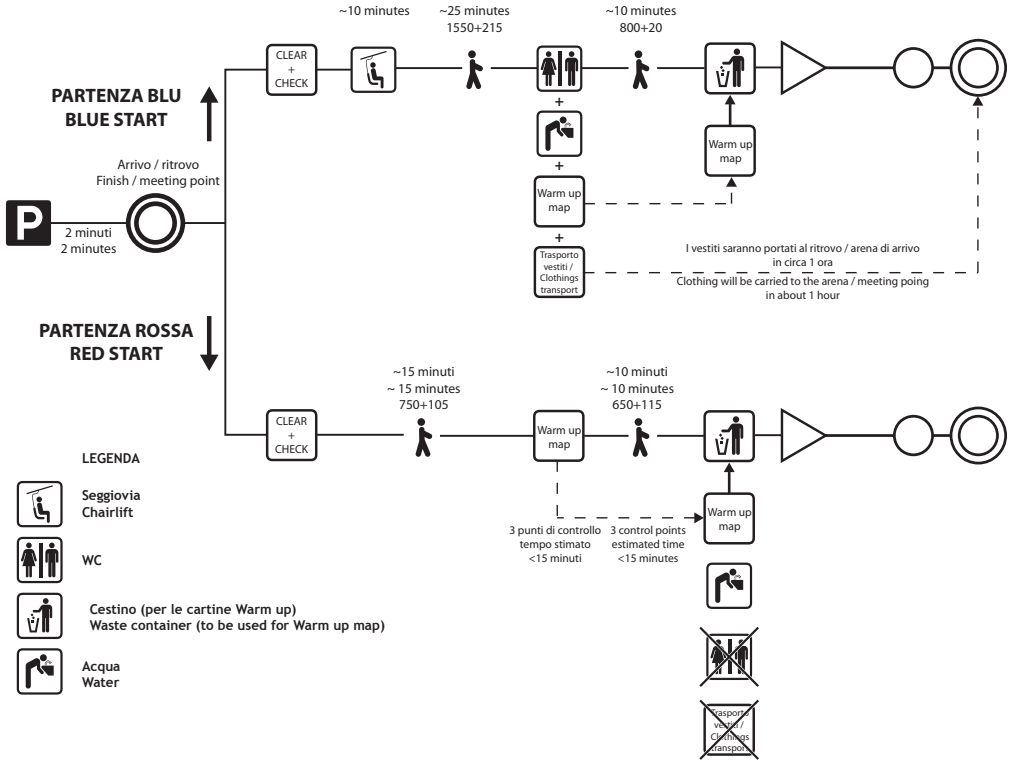

**RITIRO INDUMENTI**

Solo alla partenza BLU è previsto il trasporto degli indumenti all'arrivo. Il tempo per il trasporto è stimato in circa 1 ora.

Ogni concorrente dovrà autonomamente inserire gli indumenti in un apposito sacchetto, contrassegnandolo con un'etichetta con il proprio numero di pettorale.

**CLOTHINGS**

Only for the BLUE start there will be clothing transport to the event arena. The needed time to carry the clothing to event arena is about 1 hour.

Each runner shall put the clothing in a bag and write on it its bib number.

**PROCEDURA DI PARTENZA**

i concorrenti puliranno le proprie SI cards e le controlleranno usando le stazioni SI "clear" e "check". Queste stazioni sono disposte lungo la

**START PROCEDURE**

competitors clear their SI cards and check them using the SI stations marked "clear" and "check" respectively. These stations are placed along the



strada per andare verso le partenze. Alla stazione di “check” SI controllerà il pettorale e il numero di SI card;

- i concorrenti andranno alla partenza;
- start-4: un addetto controllerà il pettorale;
- start-3: i concorrenti prederanno la descrizione dei punti della loro categoria;
- start-2: i concorrenti controlleranno una mappa di gara con la prepartenza stampata;
- start-1: i concorrenti si sposteranno davanti al contenitore delle mappe della loro categoria;
- start: quando l’ultimo beep suonerà i concorrenti potranno prendere la mappa e partire.

way to go the the starts. At “check” SI station an official checks the bib numbers and SI Card numbers;

- go to the start;
- start-4: an official checks the bib numbers;
- start-3: competitors collect the control descriptions corresponding to their class;
- start-2: competitors check a competition printed map with the pre start marked on it;
- start-1: competitors move to the box containing the maps for their class;
- start: when the last beep sounds competitors take their maps and start.

### PARTENZA RITARDATARI

I concorrenti che saranno in ritardo dovranno avvisare l’addetto e seguire una diversa procedura. (controllo del pettorale e prendere la descrizione dei punti). Per non disturbare gli altri concorrenti della propria categoria i ritardatari dovranno aspettare che l’addetto autorizzi a prendere la propria mappa e a prendere il via. Il tempo di partenza del concorrente non verrà variato a meno che il ritardo sia dovuto all’organizzazione.

### LATE STARTER

Competitors who are late at the start must report to the official and follow the different procedures (checking of the bib number and collecting the control descriptions list). In order not to disturb the other competitors of their class, they must wait for the start official to let them take their maps and start their competition. Competitors’ start times will only be altered if lateness is due to the organiser; otherwise they remain unchanged from those on the start list.

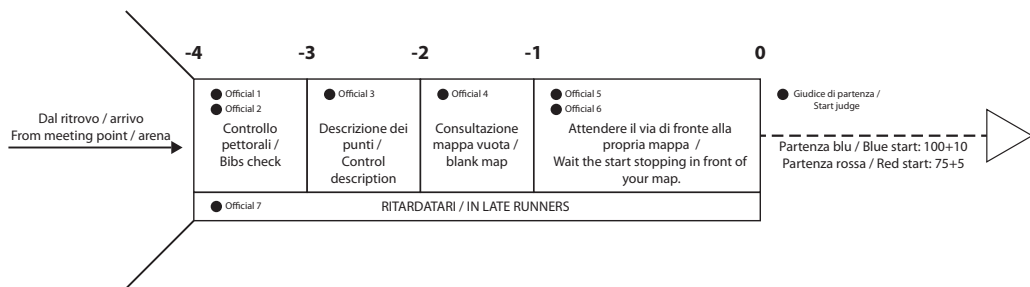

### DESCRIZIONE DEI PUNTI

La descrizione dei punti per ogni categoria dovrà essere raccolta dagli atleti alla partenza. La descrizione dei punti è anche stampata sulla mappa.

### CONTROL DESCRIPTIONS

The control descriptions lists for each class are collected by competitors at the start. The control descriptions are also printed on the map

### RESPONSABILITA' DEI CONCORRENTI

Essere presente alla partenza all’orario della propria partenza, pulire la memoria della propria SI card con il successivo controllo e di prendere la corretta

### COMPETITORS' RESPONSIBILITY

Apart from being present at their start times, competitors are responsible for clearing and checking their SI cards and for taking the right

descrizione dei punti e mappa. Dopo aver preso la mappa il concorrente dovrà controllare la categoria stampata su di essa.

**RISTORI**

Per i concorrenti che partiranno alla partenza blu ci sarà un ristorante con sola acqua sul terreno (solo per la gara a lunga distanza) segnalato sulla mappa. All'arrivo c'è un altro ristorante.

**CRONOMETRAGGIO**

Le SI cards effettueranno il cronometraggio. I concorrenti dovranno effettuare la punzonatura ai punti di controllo inserendo la SI card nel foro della stazione fissata al paletto del punto di controllo. Un segnale acustico e visivo segnalerà che la punzonatura è stata registrata. Se la stazione sport ident non funzionasse (per esempio mancata emissione segnale acustico o visivo) il concorrente dovrà punzonare la propria mappa con la punzonatrice manuale e mostrare all'arrivo tale punzonatura.

**ARENA DI GARA**

control descriptions and maps. After taking your map you are advised to check the class printed on it.

**REFRESHMENTS**

For the classes which has the blue start there is a refreshment point serving water in the terrain on the long distance courses. It is marked on the map. At the finish there is another refreshment point.

**TIMING**

SI cards take care of the time-keeping. Competitors mark their passage at the controls by inserting their SI card into the hole of the SI station fixed to the control frame. A beep and a flashing light show that the punching has been registered. If the station does not work (i.e. gives no light or sound) the competitor must punch his map with the pin-punch on the control frame and show the mark when reaching the finish.

**EVENT ARENA**

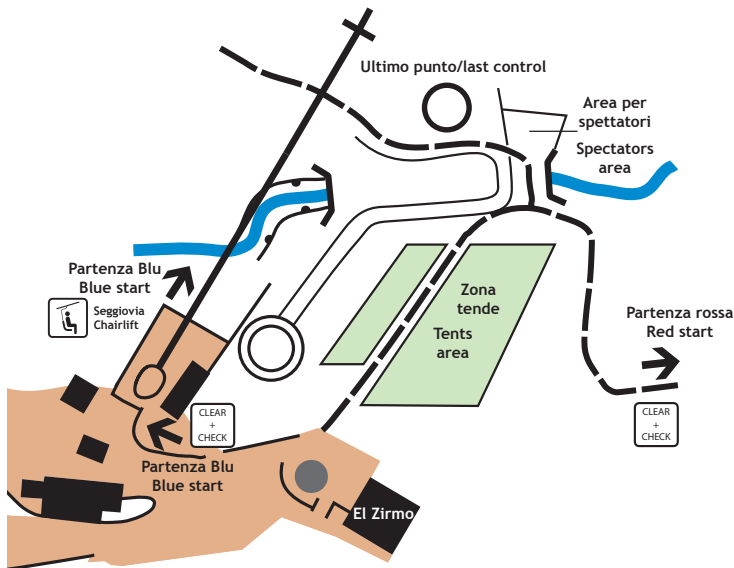

## PROCEDURE DI ARRIVO

Il corridoio di arrivo è uguale per tutte le categorie. I concorrenti fermano il loro tempo di gara punzonando una delle stazioni SI di “finish” sulla linea di arrivo. Dopo si sposteranno velocemente per mantenere libera la linea di arrivo per gli atleti che staranno sopraggiungendo. I concorrenti dovranno recarsi presso le postazioni di scarico dei dati delle SI Card e poi dovranno procedere verso l’uscita. Altrimenti (per esempio: malfunzionamento, errori di registrazione, punzonature mancanti, etc.) i concorrenti dovranno recarsi dal responsabile dell’elaborazione dati dove gli verrà esposto il problema o l’errore. Dopo procederà verso l’uscita.

## STAMPA DEGLI INTERTEMPI

All’uscita i concorrenti potranno prendere la stampa dei loro tempi intermedi registrati sulla SI card.

## RITIRI

E’ obbligatorio per i concorrenti che non terminino la loro gara passare dall’arrivo. Questo impedirà l’uscita inutile delle squadre di ricerca.

## DEPOSITO MAPPE

Le mappe non possono essere tenute dai concorrenti dopo l’arrivo. I concorrenti dovranno depositarla nella borsa di società. Il responsabile di società potrà ritirare le borse con le mappe dopo l’ultima partenza.

## CHIUSURA DEI PERCORSI

I percorsi chiuderanno dopo due ore e mezzo dall’ultima partenza. Passato questo tempo limite, i punti di controllo verranno rimossi dagli organizzatori e i concorrenti che stanno per finire il percorso dovranno andare direttamente alla stazione di lettura delle SI Card all’arrivo. I concorrenti non saranno classificati (“Fuori Tempo” TF).

## PREMIAZIONI

Alle ore 20.30 a Predazzo al tendone “Ottagono” (vedi mappa sottostante).

## FINISH PROCEDURES

The finish run-in is common to all classes. Competitors stop their running time by punching an SI station marked “finish” on the finishing line, then they quickly move on to keep the finish line clear for oncoming runners. Competitors go up to a table where their SI cards are read, checked and recorded. If the punching is correct they then proceed to the exit. Otherwise (for example: malfunction, registration error, missing punch, etc.) they go to the competition management area to sort out the problem or to have their mistake explained, before proceeding to the exit.

## PRINTOUT OF RUNNING TIMES

At the exit competitors can get their running times from their SI cards.

## WITHDRAWALS

It is absolutely imperative for competitors who do not finish their course to go to the finish. This will avoid a rescue party being sent out unnecessarily.

## MAP DROP OFF

Maps are not kept by competitors after they finish. The competitors must drop off their map in the clubs’ bag close to the finish. The team leader can get the club’s bag containing the maps after the last start.

## CLOSING OF THE COURSES

The courses are closed two and-a-half hours after the last start. Past this limit in time, the control points will be collected by the organisers and finishing competitors must go directly to the SI card reading area. They will be out of the standing (“out of time” FT).

## PRIZE GIVING CEREMONY

Time 20.30 at “Ottagono” tent in Predazzo (see map below).

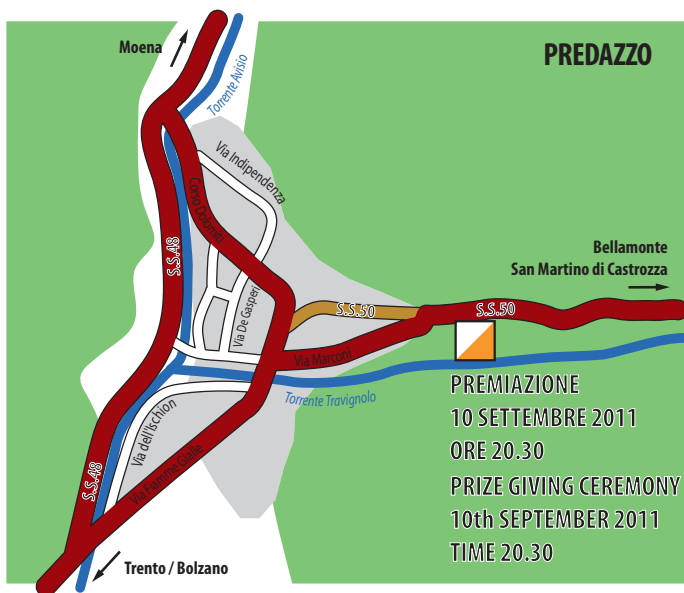

## GARA A STAFFETTA RELAY COMPETITION

### CATEGORIE

#### *CATEGORIE CHE ASSEGNANO UN TITOLO DI CAMPIONE ITALIANO*

M-16, M-20, M SENIOR, M35+, M45+, M55+ (\*)  
W-16, W-20, W SENIOR, W35+, W45+, W55+ (\*)

#### *CATEGORIE CHE NON ASSEGNANO UN TITOLO DI CAMPIONE ITALIANO*

M-12 (\*\*), W-12 (\*\*), MAK, WAK, OPEN (\*\*\*),  
ESORDIENTI (\*\*)

(\*) in questa categoria la staffetta ha solo due frazioni;

(\*\*) in questa categoria i concorrenti corrono una gara individuale (quindi non una staffetta);

(\*\*\*) difficoltà rossa. Nella categoria OPEN potranno essere iscritti nella stessa staffetta concorrenti di diverse società.

### CATEGORIE

#### *CLASSES WHICH ASSIGN AN ITALIAN TITLE*

M-16, M-20, M SENIOR, M35+, M45+, M55+ (\*)  
W-16, W-20, W SENIOR, W35+, W45+, W55+ (\*)

#### *CLASSES WHICH DOES NOT ASSIGN AN ITALIAN TITLE*

M-12 (\*\*), W-12 (\*\*), MAK, WAK, OPEN (\*\*\*),  
ESORDIENTI (\*\*)

(\*) = 2 runners relay;

(\*\*) = The competition is an individual competition (not relay).

(\*\*\*) = Red difficulty. In OPEN class 3 runners from different clubs may run in the same relay.

**PERCORSI E DATI TECNICI**
**COURSES AND TECHNICAL INFO**

CATEGORIA CLASS	LUNGHEZZA LENGTH	PARTENZA START	TEMPO PREVISTO VINCITORE EXPECTED WINNING TIME	PUNTO SPETTACOLO->ARRIVO SPECTATOR CONTROL->FINISH
M-16	3200 + 160	00:20:00	27 MINUTI / 27 MINUTES	5 MINUTI / 5 MINUTES
M-20	4600 + 250	00:10:00	42 MINUTI / 42 MINUTES	7 MINUTI / 7 MINUTES
M SENIOR	6300 + 350	00:10:00	45 MINUTI / 45 MINUTES	16 MINUTI / 16 MINUTES
MAK	4200 + 180	00:10:00	45 MINUTI / 45 MINUTES	7 MINUTI / 7 MINUTES
M35+	5900 + 290	00:00:00	45 MINUTI / 45 MINUTES	14 MINUTI / 14 MINUTES
M45+	4400 + 210	00:20:00	40 MINUTI / 40 MINUTES	6 MINUTI / 6 MINUTES
M55+	3200 + 155	00:20:00	36 MINUTI / 36 MINUTES	6 MINUTI / 6 MINUTES
OPEN	3300 + 175	00:00:00	45 MINUTI / 45 MINUTES	7 MINUTI / 7 MINUTES
W-16	2200 + 100	00:20:00	30 MINUTI / 30 MINUTES	10 MINUTI / 10 MINUTES
W-20	3600 + 170	00:10:00	40 MINUTI / 40 MINUTES	9 MINUTI / 9 MINUTES
W SENIOR	4900 + 270	00:00:00	47 MINUTI / 47 MINUTES	7 MINUTI / 7 MINUTES
WAK	2800 + 130	00:00:00	42 MINUTI / 42 MINUTES	10 MINUTI / 10 MINUTES
W35+	2800 + 130	00:00:00	38 MINUTI / 38 MINUTES	9 MINUTI / 9 MINUTES
W45+	2200 + 130	00:10:00	34 MINUTI / 34 MINUTES	9 MINUTI / 9 MINUTES
W55+	2200 + 95	00:20:00	33 MINUTI / 33 MINUTES	12 MINUTI / 12 MINUTES
M-12	2200 + 100	PARTENZA A 20 MINUTI DALL'ARENA DELLA GARA - E' UNA GARA INDIVIDUALE START IS 20 MINUTES FAR FROM EVENT ARENA - THE COMPETITION IS AN INDIVIDUAL COMPETITION 00:30:00		
W-12	2200 + 100	PARTENZA A 20 MINUTI DALL'ARENA DELLA GARA - E' UNA GARA INDIVIDUALE START IS 20 MINUTES FAR FROM EVENT ARENA - THE COMPETITION IS AN INDIVIDUAL COMPETITION 00:30:00		
ESORDIENTI	2200 + 100	PARTENZA A 20 MINUTI DALL'ARENA DELLA GARA - E' UNA GARA INDIVIDUALE START IS 20 MINUTES FAR FROM EVENT ARENA - THE COMPETITION IS AN INDIVIDUAL COMPETITION 00:30:00		

**PETTORALE**

Il pettorale deve essere indossato in maniera visibile sul petto. I concorrenti senza pettorale non potranno prendere il via. E' vietato coprire / tagliare parti del pettorale. Ci sono pettorali diversi per le gare long e staffetta.

1° frazionista - dal 1000 al 1999 colore verde;

2° frazionista - dal 2000 al 2999 colore rosso;

3° frazionista - dal 3000 al 3999 colore blu;

M-12 / W-12 / ESORDIENTI - dal 1 al 999 colore nero.

**BIBS**

Competitors' number bibs must be worn visibly on the chest. A runner without his bibs cannot take part in competition. It's forbidden to cover or cut parts of the bibs. There are different bibs for long competition and relay competition.

1st leg - from 1000 to 1999 green color;

2nd leg - from 2000 al 2999 red color;

3rd leg - from 3000 to 3999 blue color;

M-12 / W-12 / ESORDIENTI - from 1 to 999 black color.

**ARENA DI ARRIVO**

**EVENT ARENA**

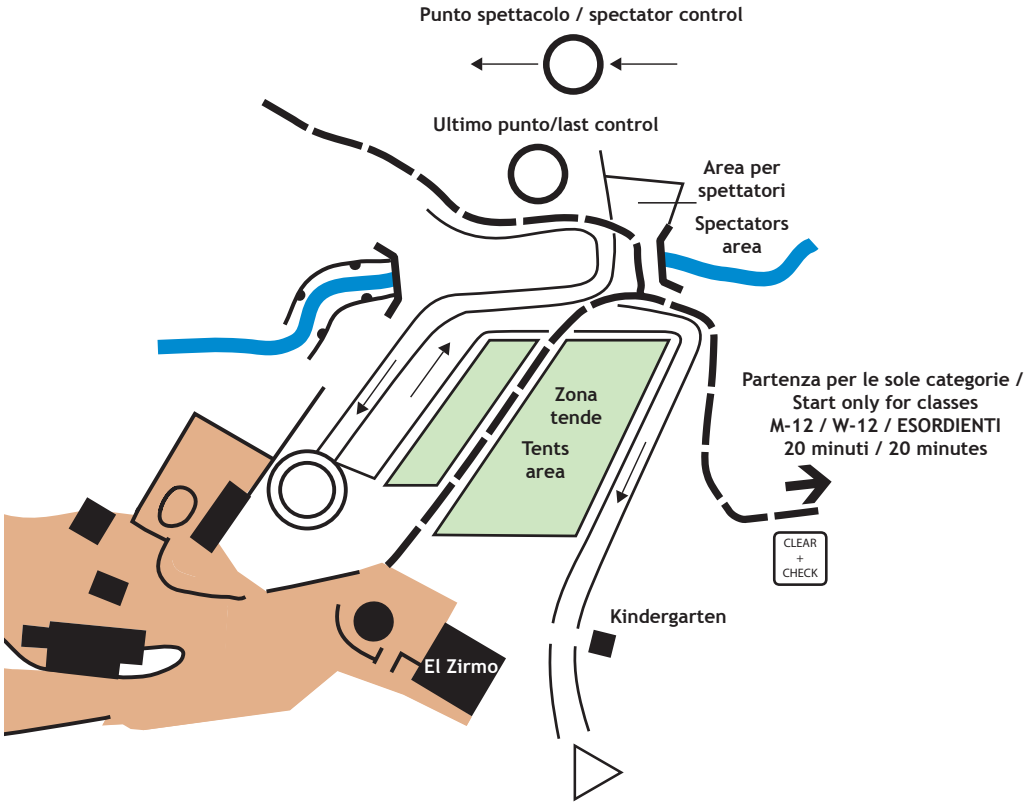



**PARTENZE**

**STARTS**

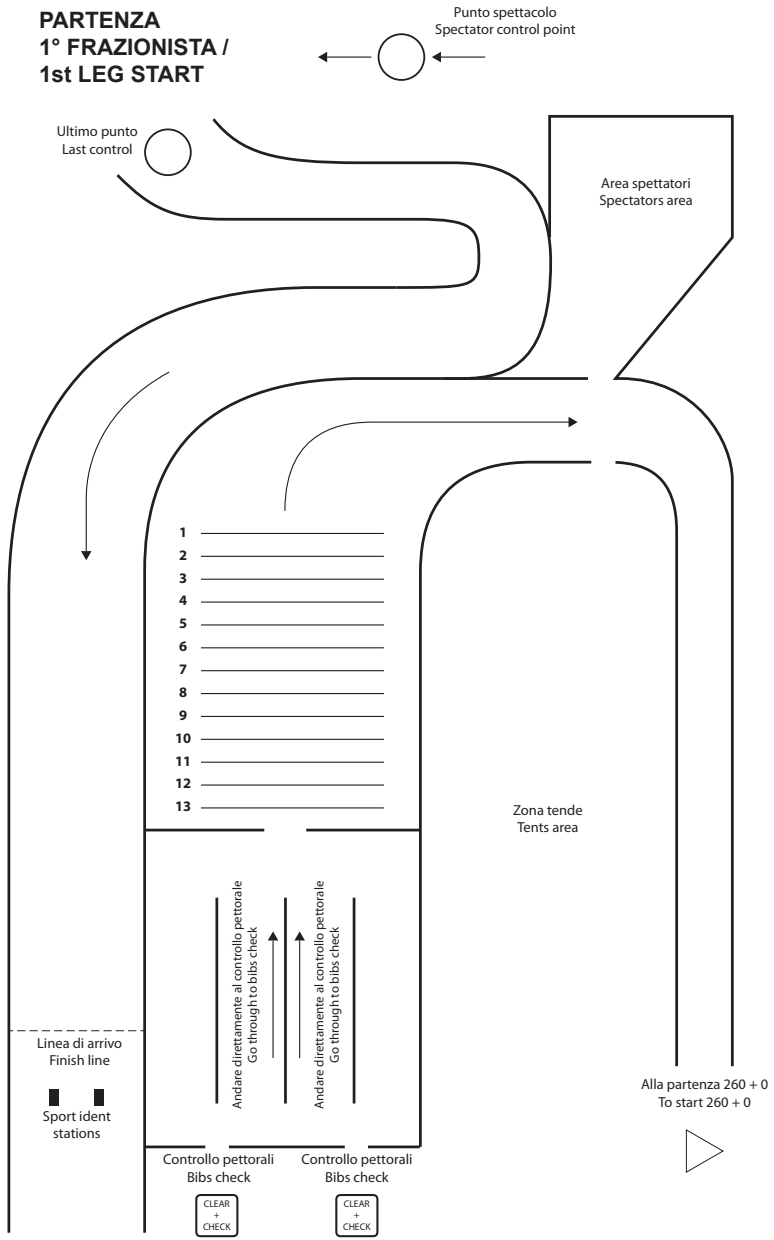

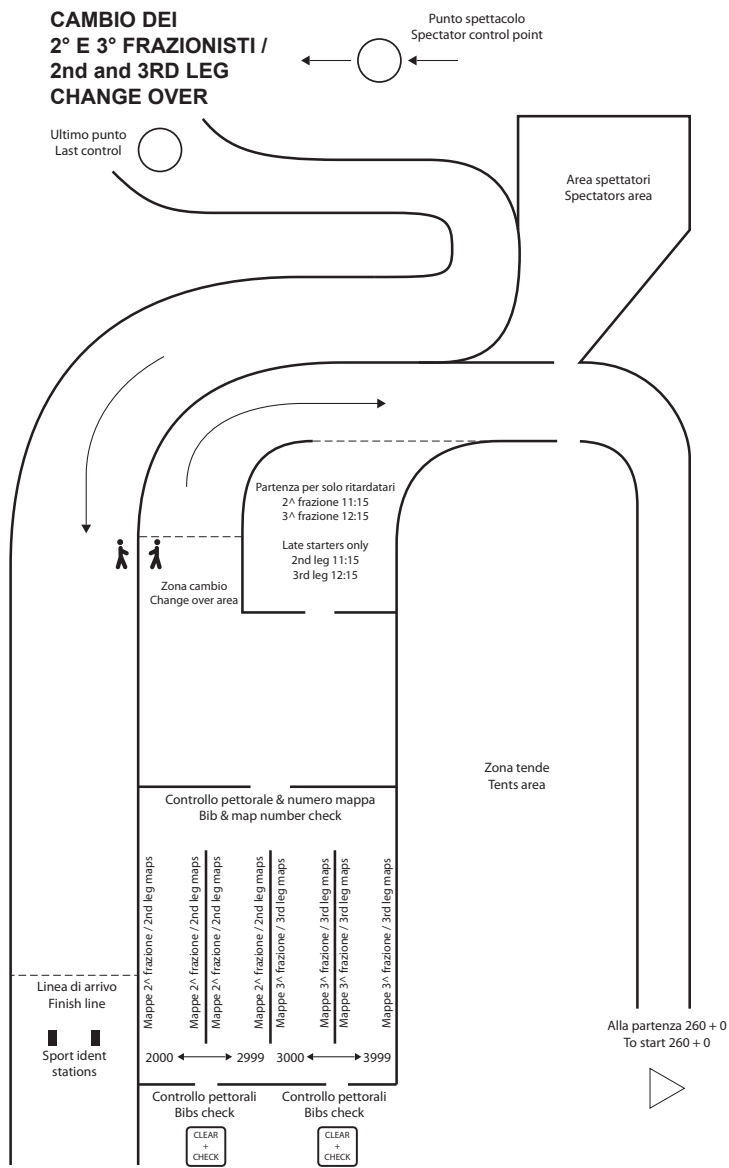

**PROCEDURA DI PARTENZA**

- i concorrenti puliranno le proprie SI cards e le controlleranno usando le stazioni SI “clear” e “check”. Queste stazioni sono disposte prima

**START PROCEDURE**

- competitors clear their SI cards and check them using the SI stations marked “clear” and “check” respectively. These stations are placed before

dell'entrata del recinto con tutte le mappe al suo interno. Alla stazione di "check" un addetto controllerà che il numero della SI card stampato sul pettorale sia corretto;

- 1° frazionista: entrare nel recinto con le mappe ed andare direttamente sulla propria mappa disposta a terra. Ci saranno 13 righe predisposte con le mappe (vedi figura sottostante);
- 2° e 3° frazionista: entrare nel recinto con le mappe, prendere la propria e andare dall'addetto per il controllo della corrispondenza pettorale/mappa. Attendere il compagno di staffetta e con un tocco prendere il via. Dopo il via sarà possibile aprire la busta contenente la mappa di gara. Qualora la busta fosse aperta prima il concorrente verrà squalificato.
- 2° o 3° frazionisti che non hanno ricevuto il cambio. 2° frazionista partenza in massa alle ore 11:15. 3° frazionista partenza in massa alle ore 12:15. Entrare nel recinto con le mappe, prendere la propria e andare dall'addetto per il controllo della corrispondenza pettorale/mappa. Recarsi nell'area predisposta ed attendere il via del giudice di partenza.

Tutti i concorrenti dovranno utilizzare il numero di SI card stampato sul pettorale pena la squalifica.

the entrance the fence with all the maps inside. At "check" SI station an official checks that SI Card number printed on the bib is correct;

- 1st leg: enter into the fence with all the maps inside and go through to the map placed on the terrain. There are 13 different rows with the maps (see figure below).
- 2nd and 3rd leg: enter into the fence with all the maps inside and take your own map. Go to the official to check the bib / map number correspondence. Wait your teammate and with a touch you are allowed to start. After the start the competitor is allowed to open the envelope that contains the competition map. If the envelope will be open before the start the competitor will be disqualified;
- 2nd and 3rd leg who has not changed over. 2nd leg mass start time 11:15. 3rd leg mass start at time 12:1. Enter into the fence with all the maps inside and take your own map. Go to the official to check the bib/map number correspondence. The competitor must go to the start area and wait for the start given by the start judge.

Every competitor must use the SI card number printed on their bib. Disqualification is possible.

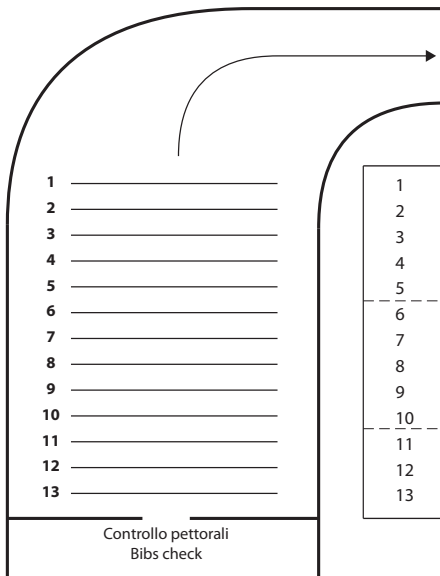

	00:00:00	00:10:00	00:20:00
1	W SENIOR	M SENIOR	M45+
2	M35+	M SENIOR	M45+
3	M35+	M SENIOR	M45+
4	W35+	M-20	M55+
5	WAK	M-20	M55+
6	OPEN	W-20	M55+
7	OPEN	W45+	W55+
8	OPEN	MAK	W55+
9	OPEN	MAK	M-16
10		MAK	M-16
11		MAK	M-16
12			W-16
13			W-16

## DESCRIZIONE DEI PUNTI

La descrizione dei punti è stampata solo sulla mappa.

## RESPONSABILITA' DEI CONCORRENTI

Essere presente alla partenza all'orario della propria partenza, pulire la memoria della propria SI card con il successivo controllo e di prendere la mappa corretta.

**Non è possibile partire con una SI card diversa da quella indicata sul pettorale.** In caso di smarrimento/rottura della SI card indicata sul pettorale rivolgersi alla segreteria.

## RISTORI

Non ci sarà un ristoro sul terreno di gara.

## RITIRO INDUMENTI

Alla partenza M-12 / W-12 / ESORDIENTI non è previsto il trasporto vestiti all'arrivo.

## CRONOMETRAGGIO

Le SI cards effettueranno il cronometraggio. I concorrenti dovranno effettuare la punzonatura ai punti di controllo inserendo la SI card nel foro della stazione fissata al paletto del punto di controllo. Un segnale acustico e visivo segnalerà che la punzonatura è stata registrata. Se la stazione sport ident non funzionasse (per esempio mancata emissione segnale acustico o visivo) il concorrente dovrà punzonare la propria mappa con la punzonatrice manuale e mostrare all'arrivo tale punzonatura.

Il tempo di arrivo verrà preso dalla stazione SI per tutti i concorrenti. Per l'ultima frazione se più concorrenti arriveranno sulla linea di arrivo insieme il giudice di partenza deciderà l'ordine di arrivo (vale la linea di arrivo non il tempo della punzonatura).

## PROCEDURE DI ARRIVO

Il corridoio di arrivo è uguale per tutte le categorie. I concorrenti fermano il loro tempo di gara punzonando una delle stazioni SI di "finish" sulla linea di arrivo. Dopo si sposteranno velocemente per mantenere libera la linea di arrivo per gli atleti che

## CONTROL DESCRIPTIONS

The control descriptions are printed only on the map.

## COMPETITORS' RESPONSIBILITY

Apart from being present at their start times, competitors are responsible for clearing and checking their SI cards and for taking the right map.

**It is not possible to start with a SI card different from the one's printed on the bib.** If the SI card printed on the bib has been broken or lost contact the secretary at event center or event meeting point.

## REFRESHMENTS

There is not a refreshment point in the terrain.

## CLOTHINGS

At M-12 / W-12 / ESORDIENTI start there will not be the clothings transport to the event arena.

## TIMING

SI cards take care of the time-keeping. Competitors mark their passage at the controls by inserting their SI card into the hole of the SI station fixed to the control frame. A beep and a flashing light show that the punching has been registered. If the station does not work (i.e. gives no light or sound) the competitor must punch his map with the pin-punch on the control frame and show the mark when reaching the finish.

The finish time will be taken from the "finish" SI station for all the runners. For the last leg if some runners come together through the finish line the finish judge will decide who has arrived before on that line.

## FINISH PROCEDURES

The finish run-in is common to all the classes. Competitors stop their running time by punching an SI station marked "finish" on the finishing line, then they quickly move on to keep the finish line clear for oncoming runners. Competitors go up to a table

staranno sopraggiungendo. I concorrenti dovranno recarsi presso le postazioni di scarico dei dati delle SI Card e poi dovranno procedere verso l'uscita. Altrimenti (per esempio: malfunzionamento, errori di registrazione, punzonature mancanti, etc.) i concorrenti dovranno recarsi dal responsabile dell'elaborazione dati dove gli verrà esposto il problema o l'errore. Dopo procederà verso l'uscita.

### STAMPA DEGLI INTERTEMPI

All'uscita i concorrenti potranno prendere la stampa dei loro tempi intermedi registrati sulla SI card.

### RITIRI

E' obbligatorio per i concorrenti che non terminino la loro gara passare dall'arrivo. Questo impedirà l'uscita inutile delle squadre di ricerca.

### DEPOSITO MAPPE

Le mappe non possono essere tenute dai concorrenti dopo l'arrivo. I concorrenti dovranno depositarla nella borsa di società. Il responsabile di società potrà ritirare le borse con le mappe dopo l'ultima partenza.

### CHIUSURA DEI PERCORSI

I percorsi chiuderanno dopo due ore e mezzo dall'ultima partenza. Passato questo tempo limite, i punti di controllo verranno rimossi dagli organizzatori e i concorrenti che stanno per finire il percorso dovranno andare direttamente alla stazione di lettura delle SI Card all'arrivo. I concorrenti non saranno classificati ("Fuori Tempo" TF).

### PREMIAZIONI

Alle ore 14.30 sull'arena di gara.

### CAMBIO NOMINATIVI STAFFETTA

Il costo della modifica di ogni nominativo della composizione delle staffette è di € 3,00.

Il cambio può avvenire al centro gare di San Martino di Castrozza sabato 10 settembre con orario 17.00-20.00 oppure alla premiazione di sabato 10 settembre con orario 19.00-20.00

where their SI cards are read, checked and recorded. If the punching is correct they then proceed to the exit. Otherwise (for example: malfunction, registration error, missing punch, etc.) they go to the competition management area to sort out the problem or to have their mistake explained, before proceeding to the exit.

### PRINTOUT OF RUNNING TIMES

At the exit competitors can get their running times from their SI cards.

### WITHDRAWALS

It is absolutely imperative for competitors who do not finish their course to go to the finish. This will avoid a rescue party being sent out unnecessarily.

### MAP DROP OFF

Maps are not kept by competitors after they finish. The competitors must drop off their map in the clubs' bag close to the finish. The team leader can get the club's bag with the maps inside after the last start.

### CLOSING OF THE COURSES

The courses are closed two and-a-half hours after the last start. Past this limit in time, the control points will be collected by the organisers and finishing competitors must go directly to the SI card reading area. They will be out of the standing ("out of time" FT).

### PRIZE GIVING CEREMONY

Time 14.30 on event arena.

### RELAY COMPOSITION CHANGES

Change of competitors' name or running order in a relay composition costs € 3,00.

The change can be obtained at event center in San Martino di Castrozza on Saturday 10th September time 17.00-20.00 or at prize giving ceremony on Saturday 10 September time 19.00-20.00.

# LISTA DI PARTENZA GARA LUNGA DISTANZA LONG DISTANCE START LIST

**Categoria: ESORDIENTI** (Lungh. 2400 - dist. 50)

<u>Ora Partenza</u>	<u>Pctt.</u>	<u>SiCard</u>	<u>Nome</u>	<u>Anno</u>	<u>Società</u>	<u>Naz.</u>
00:02:00	1.110	434.855	MAZZA ANNA Maria	1950	0502 C.U.S. PARMA A.S.D. sez. ORIE	ITA
00:04:00	1.065	2.015.645	BOSCHETTI Barbara	1972	0392 A.S.D. SEMIPERDO ORIENTEER	ITA
00:06:00	1.005	2.013.250	BELTRAMBA Emil	2003	0353 A.S.D. TERLANER ORIENTIERU	ITA
00:08:00	595	425.671	MALAVOLTA Anna	2002	0034 POLISPORTIVA BASSANO ALTI	ITA
00:10:00	996	201.432	BETTI roberto		0279 TUMIZIA ORIENTEERING CHIAR	ITA
00:12:00	1.160	2.028.815	TRENTIN Angela	2003	0573 GRONLAIT ORIENTEERING TE/	ITA
00:14:00	687	425.680	PISONI Michelangelo	2005	0076 MARZOLA SKI-OL	ITA
00:16:00	750	425.683	FAVIA Sandro	1965	0120 A.S.D. ORIENTEERING G. GALI	ITA
00:18:00	1.167	339.420	DIVINCENZO Angela	1984	0599 ORIENTEERING ACADEMY PUC	ITA
00:20:00	1.127	502.313	PERONI Gianni	1954	0510 A.S.D. ISTITUTO COMPENSIV	ITA
00:22:00	523	338.195	STENICO Caterina		0026 ORIENTEERING MEZZOCORON	ITA
00:24:00	440	224.302	CASAGRANDE Leonardo	2002	0015 A.S.D. ORIENTEERING PERGIN	ITA
00:26:00	666	210.316	SIMONCELLI LORENZO	1984	0074 U.S. SAN GIORGIO A.S.D.	ITA
00:28:00	941	307.666	LAMBERTINI Benedetta	2001	0221 POLISPORTIVA "G. MASI"	ITA

**Totale iscritti per Categoria: 14**
**Categoria: M C** (Lungh. 3500 - dist. 150)

<u>Ora Partenza</u>	<u>Pctt.</u>	<u>SiCard</u>	<u>Nome</u>	<u>Anno</u>	<u>Società</u>	<u>Naz.</u>
01:51:00	697	415.590	ALLODI Filippo	1962	0098 A.S.D. ATLETICA INTERFLUMIN	ITA
01:53:00	766	2.009.730	FABURLANI Alain	1974	0130 A.S.D. EREBUS ORIENTAMENT	ITA
01:55:00	700	241.380	ARTONI Alessio	1996	0098 A.S.D. ATLETICA INTERFLUMIN	ITA
01:57:00	770	226.349	BRUNI Federico	1991	0130 A.S.D. EREBUS ORIENTAMENT	ITA
01:59:00	862	425.695	CODAZZI Giulio	1994	0165 A.S.D. POLISPORTIVA BESANE	ITA
02:01:00	721	210.349	BENATO Michele	1978	0120 A.S.D. ORIENTEERING G. GALI	ITA
02:03:00	1.157	210.793	TAIT Matteo	1977	0573 GRONLAIT ORIENTEERING TE/	ITA
02:05:00	745	425.688	PENAZZATO Maurizio	1960	0120 A.S.D. ORIENTEERING G. GALI	ITA
02:07:00	873	425.696	MOLTENI Matteo		0165 A.S.D. POLISPORTIVA BESANE	ITA
02:09:00	436	210.314	ROSA MARCO	1985	0012 GRUPPO ORIENTISTI BOLZAN	ITA
02:11:00	519	338.199	WEBER Danilo	1965	0026 ORIENTEERING MEZZOCORON	ITA
02:13:00	487	49.905	MAZZOLA Paolo	1966	0025 PANDA ORIENTEERING VALS.	ITA
02:15:00	752	425.681	ABRATE Fabrizio	1983	0120 A.S.D. ORIENTEERING G. GALI	ITA
02:17:00	1.077	1.006.268	MATTIONI Flavio	1967	0392 A.S.D. SEMIPERDO ORIENTEER	ITA
02:19:00	986	2.013.269	ROBERTO Andrea	1975	0277 ORICUNEO	ITA
02:21:00	1.068	2.013.177	CIMAROSTI Vanny	1972	0392 A.S.D. SEMIPERDO ORIENTEER	ITA
02:23:00	751	12.449	MOLIN Matteo	1979	0120 A.S.D. ORIENTEERING G. GALI	ITA
02:25:00	1.124	345.968	BURANI Giovanni	1965	0510 A.S.D. ISTITUTO COMPENSIV	ITA
02:27:00	877	205.666	CAROTENUTO Francesco	1992	0165 A.S.D. POLISPORTIVA BESANE	ITA
02:29:00	743	425.687	PENAZZATO Andrea	1992	0120 A.S.D. ORIENTEERING G. GALI	ITA
02:31:00	787	210.923	MUTTERLE Paolo	1981	0130 A.S.D. EREBUS ORIENTAMENT	ITA
02:33:00	973	205.708	BERNARDI Giorgio	1980	0275 C.U.S. BOLOGNA A.S.D.	ITA
02:35:00	1.125	502.331	GRECO Giovanni	1965	0510 A.S.D. ISTITUTO COMPENSIV	ITA
02:37:00	1.122	210.366	SELEM Luca	1961	0508 A.S.S. ORIENTEERING MALIPIE	ITA

**Totale iscritti per Categoria: 24**

**Categoria: M A**

(Lungh. 7900 - dist. 255)

<u>Ora Partenza</u>	<u>Pct.</u>	<u>SiCard</u>	<u>Nome</u>	<u>Anno</u>	<u>Società</u>	<u>Naz.</u>
00:03:00	1.246	702.207	BERGMANN Sebastian		9002 SV TU ILMENAU	GER
00:07:00	1.266	2.158	KAUTZ Markus		9011 DRESDEN	GER
00:11:00	773	1.601.911	HERREMANS Tom		0130 A.S.D. EREBUS ORIENTAMENT	ITA
00:15:00	468	415.002	VALENTINELLI Mattia	1988	0022 G.S. MONTE GINER A.S.D.	ITA
00:19:00	1.231	237.957	PIAZZO Mario	1978	0654 A.S.D. Arces Orienteering Klubb	ITA
00:23:00	1.087	4.992	DELOBEL Jan		0420 VARESE ORIENTEERING	ITA
00:27:00	455	210.047	VIVIAN Lorenzo	1981	0015 A.S.D. ORIENTEERING PERGIN	ITA
00:31:00	1.108	811.508	MICHELE FIOCCA	1981	0476 CORSA ORIENTAMENTO CLUB	ITA
00:35:00	1.177	210.303	DEMATTÉ Marco	1989	0600 A.S.D. TRENT-O	ITA
00:39:00	500	201.499	TRENTIN Nicola	1991	0025 PANDA ORIENTEERING VALS.	ITA
00:43:00	915	205.808	ZOPPE Matteo	1991	0203 A.S.D. GRUPPO SPORTIVO NO	ITA
00:47:00	1.200	210.311	RINALDI Andrea	1976	0600 A.S.D. TRENT-O	ITA
00:51:00	506	337.708	BANAL Fabrizio	1983	0026 ORIENTEERING MEZZOCORON	ITA
00:55:00	998	210.786	SPAGNOLI Davide	1976	0279 TUMIZA ORIENTEERING CHIAR	ITA
00:59:00	950	210.550	PINNA Lorenzo	1992	0242 A.S.D. AGOROSSO S. Alessandri	ITA
01:03:00	874	1.006.266	BENINI Jacopo	1988	0165 A.S.D. POLISPORTIVA BESANE	ITA
01:07:00	1.144	502.332	SBRIZZI Nicholas	1989	0543 FRIULI MTB & ORIENTEERING	ITA
01:11:00	469	415.004	ZANON Claudio	1989	0022 G.S. MONTE GINER A.S.D.	ITA
01:15:00	1.194	210.084	PIVA Emanuele	1988	0600 A.S.D. TRENT-O	ITA
01:19:00	982	210.538	NERI Flavio	1983	0275 C.U.S. BOLOGNA A.S.D.	ITA
01:23:00	1.111	210.804	MORARA Matteo	1984	0502 C.U.S. PARMA A.S.D. sez. ORIE	ITA
01:27:00	984	210.652	MARZOLLA Andrea	1987	0275 C.U.S. BOLOGNA A.S.D.	ITA
01:31:00	606	210.214	BARAUSSE Alberto	1982	0043 A.S.D. PANDA ORIENTAMENTO	ITA
01:35:00	1.114	337.654	FERRARA Claudio	1980	0502 C.U.S. PARMA A.S.D. sez. ORIE	ITA
01:39:00	1.097	415.111	SILVI Filippo	1984	0463 A.S.D. AMATORI ORIENTEERIN	ITA
01:43:00	1.143	502.338	SBRIZZI Michael	1989	0543 FRIULI MTB & ORIENTEERING	ITA
01:47:00	785	2.009.729	GUASINA Cosimo	1983	0130 A.S.D. EREBUS ORIENTAMENT	ITA
01:51:00	1.176	238.757	DAVES Silvano	1989	0600 A.S.D. TRENT-O	ITA
01:55:00	756	502.376	SIMIONATO Alberto	1978	0130 A.S.D. EREBUS ORIENTAMENT	ITA
01:59:00	616	340.802	BURGER Martin	1978	0045 G.S. CASTELLO DI FIEMME	ITA
02:03:00	517	210.114	TAMANINI Mattia	1985	0026 ORIENTEERING MEZZOCORON	ITA
02:07:00	461	895.092	CRIPPA Vincenzo	1979	0022 G.S. MONTE GINER A.S.D.	ITA
02:11:00	655	210.926	CIVERA Tommaso	1984	0055 FITMONZA ORIENTEERING TE/	ITA
02:15:00	624	2.015.646	AUSERMULLER MICHELE	1980	0045 G.S. CASTELLO DI FIEMME	ITA
02:19:00	555	1.003.220	ORLER Daniele	1987	0033 U.S. PRIMIERO A.S.D.	ITA
02:23:00	1.115	899.009	CORTELLAZZI Edoardo	1977	0502 C.U.S. PARMA A.S.D. sez. ORIE	ITA
02:27:00	769	1.601.686	BIGARELLA Mariano	1981	0130 A.S.D. EREBUS ORIENTAMENT	ITA

**Totale iscritti per Categoria: 37**



**Categoria: M B**

(Lungh. 4900 - dist. 160)

<u>Ora Partenza</u>	<u>Pctt.</u>	<u>SiCard</u>	<u>Nome</u>	<u>Anno Società</u>	<u>Naz.</u>
01:24:00	689	210.960	GIOVANNONI Niccolò	1971	0088 A.S.D. ORIENTEERING PRATO ITA
01:26:00	1.158	2.028.812	TRENTIN Danilo	1962	0573 GRONLAIT ORIENTEERING TE/ ITA
01:28:00	684	2.009.727	PISONI DENNIS	1969	0076 MARZOLA SKI-OL ITA
01:30:00	1.099	415.110	PUGNALI Alessandro	1983	0463 A.S.D. AMATORI ORIENTEERIN ITA
01:32:00	1.049	2.015.613	PEDENZINI Matteo	1964	0361 A.S.D. ORIENTEERING CREA R ITA
01:34:00	935	205.894	DE NARDIS Davide	1967	0221 POLISPORTIVA "G. MASI" ITA
01:36:00	972	205.812	MAZZA Jacopo	1994	0271 A.S.D. ORIENTEERING COMO ITA
01:38:00	865	2.021.330	MANDELLI Flavio	1966	0165 A.S.D. POLISPORTIVA BESANE ITA
01:40:00	955	52.794	BEVILACQUA Guerrino	1965	0255 A.S.D. GIOCAFAENZA TANTISP ITA
01:42:00	947	210.555	FORESTI Luca	1991	0242 A.S.D. AGOROSSO S. Alessandi ITA
01:44:00	804	211.326	DE RIZ Alberto	1981	0147 ORIENTEERING TARZO A.S.D. ITA
01:46:00	615	205.958	VENEZIAN Matteo	1981	0044 A.S.D. MISQUILENSES ORIENTE ITA
01:48:00	579	210.169	ORLER Franco	1963	0033 U.S. PRIMIERO A.S.D. ITA
01:50:00	1.173	307.655	CASAGRANDA Fabio	1990	0600 A.S.D. TRENT-O ITA
01:52:00	820	210.425	LABANTI Piero	1968	0158 A.S.D. UNIONE LOMBARDA ITA
01:54:00	1.201	307.683	RODLER Alessio	1969	0600 A.S.D. TRENT-O ITA
01:56:00	771	430.686	CERA Michele	1984	0130 A.S.D. EREBUS ORIENTAMENT ITA
01:58:00	891	2.015.642	VILLA Andrea	1989	0167 A.S.D. POLISPORTIVA PUNTO I ITA
02:00:00	617	206.431	LANZ Dietmar	1976	0045 G.S. CASTELLO DI FIEMME ITA
02:02:00	852	201.438	MAPELLI Luca	1986	0165 A.S.D. POLISPORTIVA BESANE ITA
02:04:00	477	49.915	VIDALE Ennio	1968	0025 PANDA ORIENTEERING VALS. , ITA
02:06:00	911	428.146	PANIZ Denis	1976	0202 ORIENTEERING DOLOMITI ITA
02:08:00	1.202	210.091	SCHUSTER Alexander	1977	0600 A.S.D. TRENT-O ITA
02:10:00	786	421.495	GUASINA Eugenio	1985	0130 A.S.D. EREBUS ORIENTAMENT ITA
02:12:00	1.027	210.712	RAMPADO Giuliano	1973	0353 A.S.D. TERLANER ORIENTIERU ITA
02:14:00	775	2.021.346	BISOGNIN Nicola	1977	0130 A.S.D. EREBUS ORIENTAMENT ITA
02:16:00	742	425.684	GERARDI Luca	1982	0120 A.S.D. ORIENTEERING G. GALI ITA
02:18:00	919	40.399	NANNI Francesco	1984	0206 A.C.A.C.I.S. Circolo DOZZA - A. S. ITA
02:20:00	516	505.087	TAMANINI Davide	1978	0026 ORIENTEERING MEZZOCORON ITA
02:22:00	818	337.759	BERNARDI Agostino	1990	0147 ORIENTEERING TARZO A.S.D. ITA
02:24:00	776	1.601.704	BELLOTTO Cristian	1976	0130 A.S.D. EREBUS ORIENTAMENT ITA
02:26:00	1.070	2.027.937	FOSCHIAN Andrea	1972	0392 A.S.D. SEMIPERDO ORIENTEEF ITA
02:28:00	755	227.303	STEFANI Dario	1974	0130 A.S.D. EREBUS ORIENTAMENT ITA
02:30:00	925	502.309	GRECO Mattia	1989	0221 POLISPORTIVA "G. MASI" ITA

**Totale iscritti per Categoria: 34**

**Categoria: M-12**

(Lungh. 2500 - dist. 50)

<u>Ora Partenza</u>	<u>Pctt.</u>	<u>SiCard</u>	<u>Nome</u>	<u>Anno</u>	<u>Società</u>	<u>Naz.</u>
00:01:00	545	238.951	ZANOLLA Nicolò	1999	0033 U.S. PRIMIERO A.S.D.	ITA
00:03:00	638	415.519	BETTEGA Damiano	2001	0048 A.S.D. G.S. PAVIONE	ITA
00:05:00	574	210.149	BIZZARRI Gabriele	1999	0033 U.S. PRIMIERO A.S.D.	ITA
00:07:00	848	349.545	MAGENES Simone	2002	0165 A.S.D. POLISPORTIVA BESANE	ITA
00:09:00	578	20.232	FELICETTI Carlo	1999	0033 U.S. PRIMIERO A.S.D.	ITA
00:11:00	1.067	2.015.633	CIMAROSTI Marco	2000	0392 A.S.D. SEMIPERDO ORIENTEEF	ITA
00:13:00	709	241.365	CILIBERTI Michele	1999	0098 A.S.D. ATLETICA INTERFLUMIN	ITA
00:15:00	653	2.032.033	BRAUN Noel	2003	0055 FITMONZA ORIENTEERING TEA	ITA
00:17:00	846	247.023	MAGENES Francesco	1999	0165 A.S.D. POLISPORTIVA BESANE	ITA
00:19:00	582	339.406	TURRA Samuele	1999	0033 U.S. PRIMIERO A.S.D.	ITA
00:21:00	613	425.672	JADAAN Jamal	2002	0043 A.S.D. PANDA ORIENTAMENTO	ITA
00:23:00	586	425.664	MOTT Leonardo	2000	0033 U.S. PRIMIERO A.S.D.	ITA
00:25:00	680	425.677	LAZZERI Francesco	2002	0076 MARZOLA SKI-OL	ITA
00:27:00	589	425.660	CURIC Nikola		0033 U.S. PRIMIERO A.S.D.	ITA
00:29:00	778	1.396.347	GAMBINI Mattia	2000	0130 A.S.D. EREBUS ORIENTAMENT	ITA
00:31:00	1.058	2.013.247	MARIANI Francesco	2001	0378 A.S.D. ORSA MAGGIORE	ITA
00:33:00	585	425.661	DALDON Enrico	1999	0033 U.S. PRIMIERO A.S.D.	ITA
00:35:00	476	49.906	VIDALE Simone	2000	0025 PANDA ORIENTEERING VALS.	ITA
00:37:00	1.008	243.949	CAVALLAR Nicola	2000	0353 A.S.D. TERLANER ORIENTIERU	ITA
00:39:00	640	425.675	BETTEGA Enrico	2003	0048 A.S.D. G.S. PAVIONE	ITA
00:41:00	565	339.401	TURRA Daniele	1999	0033 U.S. PRIMIERO A.S.D.	ITA
00:43:00	643	415.525	BETTEGA Tiziano	2002	0048 A.S.D. G.S. PAVIONE	ITA
00:45:00	1.046	2.031.992	PALUMBO Pietro	2001	0361 A.S.D. ORIENTEERING CREA R	ITA
00:47:00	648	415.549	GAIO Silvio	2000	0048 A.S.D. G.S. PAVIONE	ITA
00:49:00	1.024	337.725	PATSCHIEDER Lukas	1999	0353 A.S.D. TERLANER ORIENTIERU	ITA
00:51:00	649	425.676	GUBERT Mattia	2002	0048 A.S.D. G.S. PAVIONE	ITA
00:53:00	1.044	337.774	HUELLER Jaidar Alexander	2001	0361 A.S.D. ORIENTEERING CREA R	ITA
00:55:00	450	224.303	SCAGNOL Daniele	1999	0015 A.S.D. ORIENTEERING PERGIN	ITA
00:57:00	1.045	2.013.270	LIBARDONI Luca	2000	0361 A.S.D. ORIENTEERING CREA R	ITA
00:59:00	645	2.027.923	CASTELLAZ Maurizio	1999	0048 A.S.D. G.S. PAVIONE	ITA
01:01:00	928	2.021.303	LAMBERTINI Marcello	1999	0221 POLISPORTIVA "G. MASI"	ITA
01:03:00	1.048	2.025.419	PEDENZINI Emanuel	2001	0361 A.S.D. ORIENTEERING CREA R	ITA
01:05:00	650	205.788	CENTA Andrea remo	2000	0048 A.S.D. G.S. PAVIONE	ITA
01:07:00	1.050	2.031.990	POPADYN Volodymyr	1999	0361 A.S.D. ORIENTEERING CREA R	ITA
01:09:00	1.138	338.190	STOIMENOV Kiril	1999	0538 FONDISTI ALTA VAL DI NON	ITA
01:11:00	1.047	2.025.428	PEDENZINI Christopher	1999	0361 A.S.D. ORIENTEERING CREA R	ITA
01:13:00	939	210.535	MANNOCCI Enrico	1999	0221 POLISPORTIVA "G. MASI"	ITA
01:15:00	594	425.659	CREPAZ Davide		0033 U.S. PRIMIERO A.S.D.	ITA

**Totale iscritti per Categoria: 38**

**Categoria: M-14**

(Lungh. 3500 - dist. 150)

<u>Ora Partenza</u>	<u>Pctt.</u>	<u>SiCard</u>	<u>Nome</u>	<u>Anno</u>	<u>Società</u>	<u>Naz.</u>
00:01:00	1.071	237.941	FRANZ Francesco	1998	0392 A.S.D. SEMIPERDO ORIENTEEF	ITA
00:03:00	707	502.349	ZAPPAVIGNA Andrea	1998	0098 A.S.D. ATLETICA INTERFLUMIN	ITA
00:05:00	763	2.021.336	BRANDOLESE Alessio	1997	0130 A.S.D. EREBUS ORIENTAMENT	ITA
00:07:00	1.214	210.322	DIBENEDETTO Marco	1997	0627 JUNIOR PIEMONTEAM A.S.D.	ITA
00:09:00	541	2.013.172	BETTEGA Simone	1997	0033 U.S. PRIMIERO A.S.D.	ITA
00:11:00	725	425.682	DALANO Tommaso	1998	0120 A.S.D. ORIENTEERING G GALI	ITA
00:13:00	584	425.670	ZAGONEL Walter	1998	0033 U.S. PRIMIERO A.S.D.	ITA
00:15:00	1.154	2.025.442	DALFOLLO Alessio	1998	0573 GRONLAIT ORIENTEERING TE/	ITA
00:17:00	591	425.669	ZAGONEL Manolo		0033 U.S. PRIMIERO A.S.D.	ITA
00:19:00	748	425.690	ZARDIN Riccardo	1998	0120 A.S.D. ORIENTEERING G GALI	ITA
00:21:00	466	0.097.510	MAGNINI Davide	1997	0022 G.S. MONTE GINER A.S.D.	ITA
00:23:00	782	210.375	DE LAZZARI Giacomo	1998	0130 A.S.D. EREBUS ORIENTAMENT	ITA
00:25:00	805	425.692	DEL MISSIER Niccolò	1997	0147 ORIENTEERING TARZO A.S.D.	ITA
00:27:00	1.239	206.419	MARZOLINI Gabriele	1998	0698 ASD ORISASSO	ITA
00:29:00	811	425.749	TOCCHET Leonardo	1997	0147 ORIENTEERING TARZO A.S.D.	ITA
00:31:00	789	210.995	DE PAOLIS Giorgio	1997	0130 A.S.D. EREBUS ORIENTAMENT	ITA
00:33:00	1.236	259.939	DIVIZA Sorin	1997	0698 ASD ORISASSO	ITA
00:35:00	1.123	2.013.196	BURANI Giorgio	1998	0510 A.S.D. ISTITUTO COMPENSIV	ITA
00:37:00	1.238	206.272	BALICA Raffaello	1998	0698 ASD ORISASSO	ITA
00:39:00	808	2.032.974	NIELSEN Erik	1998	0147 ORIENTEERING TARZO A.S.D.	ITA
00:41:00	1.241	502.314	FERRI Francesco	1998	0698 ASD ORISASSO	ITA
00:43:00	647	2.015.809	GAIO Paolo	1998	0048 A.S.D. G.S. PAVIONE	ITA
00:45:00	1.243	206.425	ZLOTESCU Corneliu	1997	0698 ASD ORISASSO	ITA
00:47:00	1.036	248.921	DIEGO Federico		0353 A.S.D. TERLANER ORIENTIERU	ITA
00:49:00	1.175	1.392.124	DALLACOSTA Giovanni	1997	0600 A.S.D. TRENT-O	ITA
00:51:00	1.051	2.015.622	ROSIN Mattia	1998	0361 A.S.D. ORIENTEERING CREA R	ITA
00:53:00	505	205.644	OSTI Piero	1997	0025 PANDA ORIENTEERING VALS. ,	ITA
00:55:00	1.038	2.025.443	SPARER Hannes	1997	0353 A.S.D. TERLANER ORIENTIERU	ITA
00:57:00	1.137	253.292	PELLEGRINI Federico	1998	0538 FONDISTI ALTA VAL DI NON	ITA
00:59:00	1.037	248.410	BULEGO Marcel		0353 A.S.D. TERLANER ORIENTIERU	ITA
01:01:00	1.178	210.302	DEMATTE Simone	1998	0600 A.S.D. TRENT-O	ITA
01:03:00	937	2.021.311	SALETTI Simone	1997	0221 POLISPORTIVA "G. MASI"	ITA
01:05:00	1.217	236.953	CHIESURA Simone	1997	0627 JUNIOR PIEMONTEAM A.S.D.	ITA
01:07:00	965	2.013.248	MATTIROLI Cesare	1998	0271 A.S.D. ORIENTEERING COMO	ITA
01:09:00	938	2.025.434	CENNI Gabriele	1998	0221 POLISPORTIVA "G. MASI"	ITA
01:11:00	248	210.296	CASAGRANDE CHRISTIAN	1998	0074 U.S. SAN GIORGIO A.S.D.	ITA
01:13:00	1.012	2.021.302	DANAJ Sebastian	1997	0353 A.S.D. TERLANER ORIENTIERU	ITA
01:15:00	629	210.943	ZENI STEFANO	1997	0045 G.S. CASTELLO DI FIEMME	ITA
01:17:00	1.011	2.013.267	DANAJ Nikolaus	1997	0353 A.S.D. TERLANER ORIENTIERU	ITA
01:19:00	479	1.006.320	MOCELLINI Simone	1998	0025 PANDA ORIENTEERING VALS. ,	ITA
01:21:00	701	502.348	BEN REJEB Alain	1997	0098 A.S.D. ATLETICA INTERFLUMIN	ITA
01:23:00	1.240	210.638	DALLERA Pietro	1997	0698 ASD ORISASSO	ITA
01:25:00	1.161	2.027.688	TAIT Samuele	1997	0573 GRONLAIT ORIENTEERING TE/	ITA
01:27:00	927	205.895	DOMENICCONI Luca	1997	0221 POLISPORTIVA "G. MASI"	ITA
01:29:00	703	502.357	MELIOLI Andrea	1997	0098 A.S.D. ATLETICA INTERFLUMIN	ITA
01:31:00	929	205.898	RIMONDI Andrea	1997	0221 POLISPORTIVA "G. MASI"	ITA
01:33:00	633	1.392.140	CORRADINI FRANCESCO	1997	0045 G.S. CASTELLO DI FIEMME	ITA

**Totale iscritti per Categoria: 47**

**Categoria: M-16**

(Lungh. 4900 - dist. 160)

<u>Ora Partenza</u>	<u>Pctt.</u>	<u>SiCard</u>	<u>Nome</u>	<u>Anno Società</u>	<u>Naz.</u>
00:00:00	1.271	1.250.373	ROHRBACH Claudio	9014 OLG CHUR	SUI
00:02:00	1.272	345.494	DÄPPEN Nicolo	9014 OLG CHUR	SUI
00:04:00	1.273	950.511	KIM Juno	9014 OLG CHUR	SUI
00:06:00	816	2.027.925	ZALAMENA Jonathan	1995 0147 ORIENTEERING TARZO A.S.D.	ITA
00:08:00	1.015	248.805	ECCLI Elias	1996 0353 A.S.D. TERLANER ORIENTIERU	ITA
00:10:00	639	415.573	BETTEGA David	1995 0048 A.S.D. G.S. PAVIONE	ITA
00:12:00	1.061	339.432	GIUNTA Andrea	1996 0382 A.S.D. SESTO 76 LISANZA	ITA
00:14:00	948	210.559	GOFFI Marco	1995 0242 A.S.D. AGOROSSO S. Alessandi	ITA
00:16:00	966	205.810	MAURI Michele	1995 0271 A.S.D. ORIENTEERING COMO	ITA
00:18:00	1.190	2.025.435	PEZZÈ Giacomo	1996 0600 A.S.D. TRENT-O	ITA
00:20:00	577	894.482	BERNARDIN Alex	1996 0033 U.S. PRIMIERO A.S.D.	ITA
00:22:00	746	210.356	ROSATO Luca	1995 0120 A.S.D. ORIENTEERING G. GALI	ITA
00:24:00	1.084	2.021.313	OBERSNEL Marco	1996 0392 A.S.D. SEMIPERDO ORIENTEEF	ITA
00:26:00	612	211.536	POZZAN Stefano	1996 0043 A.S.D. PANDA ORIENTAMENTO	ITA
00:28:00	940	210.540	MASSACCESI Nicolò	1995 0221 POLISPORTIVA "G. MASI"	ITA
00:30:00	702	502.358	GRECI Cristian	1996 0098 A.S.D. ATLETICA INTERFLUMIN	ITA
00:32:00	1.199	1.831.995	RAUS Stefano	1995 0600 A.S.D. TRENT-O	ITA
00:34:00	1.066	2.009.728	CIMAROSTI Davide	1996 0392 A.S.D. SEMIPERDO ORIENTEEF	ITA
00:36:00	879	339.421	DE FAVARI Stefano	1996 0167 A.S.D. POLISPORTIVA PUNTO I	ITA
00:38:00	800	2.013.272	CUDICIO Mattia	1996 0147 ORIENTEERING TARZO A.S.D.	ITA
00:40:00	644	210.244	BETTEGA Walter	1995 0048 A.S.D. G.S. PAVIONE	ITA
00:42:00	563	896.006	FRISON Emanuele	1996 0033 U.S. PRIMIERO A.S.D.	ITA
00:44:00	897	205.999	COCCO Alessio	1996 0182 A.S.D. GRUPPO ORIENTISTI SU	ITA
00:46:00	857	2.009.757	VILLA Davide	1995 0165 A.S.D. POLISPORTIVA BESANE	ITA
00:48:00	788	205.715	CORATO Marco	1995 0130 A.S.D. EREBUS ORIENTAMENT	ITA
00:50:00	1.205	428.120	ZUCAL Giulio	1996 0600 A.S.D. TRENT-O	ITA
00:52:00	802	2.021.315	DE NONI Alessandro	1996 0147 ORIENTEERING TARZO A.S.D.	ITA
00:54:00	459	211.342	CANELLA Samuele	1995 0022 G.S. MONTE GINER A.S.D.	ITA
00:56:00	899	205.993	MONACO Daniele	1996 0182 A.S.D. GRUPPO ORIENTISTI SU	ITA
00:58:00	866	962.008	MANZONI Thomas	1996 0165 A.S.D. POLISPORTIVA BESANE	ITA
01:00:00	552	895.675	DEBERTOLIS Mattia	1996 0033 U.S. PRIMIERO A.S.D.	ITA
01:02:00	1.056	427.625	MARIANI Antonio	1996 0378 A.S.D. ORSA MAGGIORE	ITA
01:04:00	562	894.395	SCALET Riccardo	1996 0033 U.S. PRIMIERO A.S.D.	ITA
01:06:00	641	415.543	BETTEGA Fabiano	1996 0048 A.S.D. G.S. PAVIONE	ITA

**Totale iscritti per Categoria: 34**

**Categoria: M-18**

(Lungh. 6900 - dist. 190)

<u>Ora Partenza</u>	<u>Pctt.</u>	<u>SiCard</u>	<u>Nome</u>	<u>Anno</u>	<u>Società</u>	<u>Naz.</u>
00:00:00	753	2.021.348	DE VALLIER Edoardo	1994	0130 A.S.D. EREBUS ORIENTAMENT	ITA
00:02:00	856	349.578	SALVIONI Mattia	1994	0165 A.S.D. POLISPORTIVA BESANE	ITA
00:04:00	784	210.373	RONZANI Fabio	1993	0130 A.S.D. EREBUS ORIENTAMENT	ITA
00:06:00	637	415.598	BAGGETTO Fernando	1993	0048 A.S.D. G.S. PAVIONE	ITA
00:08:00	1.060	339.431	CENTRA Edoardo	1994	0382 A.S.D. SESTO 76 LISANZA	ITA
00:10:00	536	210.122	RUZZIER Diego	1994	0030 GRUPPO ORIENTAMENTO CAI	ITA
00:12:00	1.062	2.015.627	TERRANOVA Mirko	1993	0382 A.S.D. SESTO 76 LISANZA	ITA
00:14:00	832	205.724	POMPELE Luca	1994	0158 A.S.D. UNIONE LOMBARDA	ITA
00:16:00	529	2.027.940	DORIGO Marco	1993	0030 GRUPPO ORIENTAMENTO CAI	ITA
00:18:00	718	236.904	PEGORER Giulio	1993	0113 C.S.I. ORIENTEERING TREVISC	ITA
00:20:00	817	2.021.329	VETTOREL Elia	1993	0147 ORIENTEERING TARZO A.S.D.	ITA
00:22:00	1.230	2.013.219	PASA Francesco	1993	0646 A.S.D. FONZASO	ITA
00:24:00	812	250.410	TONA Edoardo	1993	0147 ORIENTEERING TARZO A.S.D.	ITA
00:26:00	1.227	2.013.221	DE BACCO Giacomo	1993	0646 A.S.D. FONZASO	ITA
00:28:00	801	423.788	D'ERRICO Loris gioele	1994	0147 ORIENTEERING TARZO A.S.D.	ITA
00:30:00	699	502.359	ALLODI Lorenzo	1994	0098 A.S.D. ATLETICA INTERFLUMIN	ITA
00:32:00	798	206.269	COMUZZI Francesco	1993	0147 ORIENTEERING TARZO A.S.D.	ITA
00:34:00	882	205.691	GATTI Francesco	1994	0167 A.S.D. POLISPORTIVA PUNTO I	ITA
00:36:00	803	425.745	DE NONI Enrico	1993	0147 ORIENTEERING TARZO A.S.D.	ITA
00:38:00	1.072	1.006.221	GIACCHETTO Alessandro	1993	0392 A.S.D. SEMIPERDO ORIENTEEF	ITA
00:40:00	567	210.154	ORLER Andrea	1993	0033 U.S. PRIMIERO A.S.D.	ITA
00:42:00	531	2.013.170	OLENIK Giulio	1993	0030 GRUPPO ORIENTAMENTO CAI	ITA
00:44:00	1.075	1.006.242	LIVA Nicolò	1994	0392 A.S.D. SEMIPERDO ORIENTEEF	ITA
00:46:00	1.063	2.021.331	TODESCHINI Maurizio	1993	0382 A.S.D. SESTO 76 LISANZA	ITA
00:48:00	465	205.855	FRAMBA Simon	1993	0022 G.S. MONTE GINER A.S.D.	ITA
00:50:00	1.078	1.006.249	TAMAI Marco	1993	0392 A.S.D. SEMIPERDO ORIENTEEF	ITA
00:52:00	1.233	1.390.135	BONAZZI Marco	1993	0698 ASD ORISASSO	ITA
00:54:00	642	503.391	BETTEGA Ivano	1993	0048 A.S.D. G.S. PAVIONE	ITA
00:56:00	561	1.601.688	ZAGONEL Giacomo	1993	0033 U.S. PRIMIERO A.S.D.	ITA

**Totale iscritti per Categoria: 29**
**Categoria: M-20**

(Lungh. 10900 - dist. 315)

<u>Ora Partenza</u>	<u>Pctt.</u>	<u>SiCard</u>	<u>Nome</u>	<u>Anno</u>	<u>Società</u>	<u>Naz.</u>
00:02:00	1.237	1.205.926	GUIZZARDI Marco	1991	0698 ASD ORISASSO	ITA
00:06:00	780	226.124	TRAMONTANO Andrea	1992	0130 A.S.D. EREBUS ORIENTAMENT	ITA
00:10:00	1.059	2.009.711	DE GISI William	1991	0382 A.S.D. SESTO 76 LISANZA	ITA
00:14:00	539	2.013.223	TREMUL Michael	1992	0030 GRUPPO ORIENTAMENTO CAI	ITA
00:18:00	837	337.706	CIVILLINI Matteo	1992	0165 A.S.D. POLISPORTIVA BESANE	ITA
00:22:00	463	211.048	DAPRA' Federico	1991	0022 G.S. MONTE GINER A.S.D.	ITA
00:26:00	844	201.483	GIULIANI Luigi	1992	0165 A.S.D. POLISPORTIVA BESANE	ITA
00:30:00	815	1.601.689	VENEZIAN Federico	1991	0147 ORIENTEERING TARZO A.S.D.	ITA
00:34:00	732	1.006.251	RUMOR Alvisè	1992	0120 A.S.D. ORIENTEERING G. GALI	ITA
00:38:00	835	1.392.135	BENINI Simone	1992	0165 A.S.D. POLISPORTIVA BESANE	ITA
00:42:00	900	205.959	VANNOLI Fabrizio	1991	0182 A.S.D. GRUPPO ORIENTISTI SL	ITA
00:46:00	903	210.489	MANZONI Nicola	1992	0188 A.S.D. NIRVANA VERDE	ITA
00:50:00	1.003	1.390.140	MARSONER Fabio	1991	0353 A.S.D. TERLANER ORIENTIERU	ITA

**Totale iscritti per Categoria: 13**

**Categoria: M21**

(Lungh. 13400 - disl. 465)

<u>Ora Partenza</u>	<u>Pctt.</u>	<u>SiCard</u>	<u>Nome</u>	<u>Anno</u>	<u>Società</u>	<u>Naz.</u>
00:44:00	35	2.011.766	SKUJENIEKS Janis		9010 OZONS	LAT
00:47:00	34	237.958	MIHALYI Ferenc		9003 TIPO TKE	HUN
00:50:00	33	201.186	BRUNDS Kalvis		9010 OZONS	LAT
00:53:00	32	1.006.385	SANDRI Matteo	1982	0573 GRONLAIT ORIENTEERING TE/	ITA
00:56:00	31	1.392.133	DALLAVALLE Luca	1987	0022 G.S. MONTE GINER A.S.D.	ITA
00:59:00	30	503.382	SIMION Giancarlo	1987	0033 U.S. PRIMIERO A.S.D.	ITA
01:02:00	29	502.327	RUSCONI Davide	1981	0188 A.S.D. NIRVANA VERDE	ITA
01:05:00	28	502.343	GUARDINI Daniele	1981	0378 A.S.D. ORSA MAGGIORE	ITA
01:08:00	27	777.000	WIDMANN Thomas	1985	0353 A.S.D. TERLANER ORIENTIERU	ITA
01:11:00	26	1.006.243	PIN Roland	1974	0147 ORIENTEERING TARZO A.S.D.	ITA
01:14:00	25	1.006.509	SCALET Tommaso	1990	0033 U.S. PRIMIERO A.S.D.	ITA
01:17:00	24	588.888	CRISTELLON Carlo	1976	0573 GRONLAIT ORIENTEERING TE/	ITA
01:20:00	23	502.306	BIGNAMI Luca	1990	0221 POLISPORTIVA "G. MASI"	ITA
01:23:00	22	502.365	CRISTELLON STEFANO	1978	0045 G.S. CASTELLO DI FIEMME	ITA
01:26:00	21	1.601.694	FRANCO Michele	1980	0130 A.S.D. EREBUS ORIENTAMENT	ITA
01:29:00	20	2.009.721	GOTTARDO Enrico	1983	0463 A.S.D. AMATORI ORIENTEERIN	ITA
01:32:00	19	205.854	DALLAVALLE Roberto	1990	0022 G.S. MONTE GINER A.S.D.	ITA
01:35:00	18	900.002	MIORI Davide	1984	0600 A.S.D. TRENT-O	ITA
01:38:00	17	201.402	CRIPPA Matteo	1990	0165 A.S.D. POLISPORTIVA BESANE	ITA
01:41:00	16	771.004	NEUHAUSER Ingemar	1977	0628 SPORTCLUB MERAN A.S.D.	ITA
01:44:00	15	503.718	LINDE Martins		9010 OZONS	LAT
01:47:00	14	503.400	GRASSI Paolo Mario	1977	0055 FITMONZA ORIENTEERING TE/	ITA
01:50:00	13	505.587	BRUNO Andrea	1984	0275 C.U.S. BOLOGNA A.S.D.	ITA
01:53:00	12	502.281	BAGGIO Michael	1989	0147 ORIENTEERING TARZO A.S.D.	ITA
01:56:00	11	2.014.230	MUKHIDINOV Serhiy	1982	0543 FRIULI MTB & ORIENTEERING /	ITA
01:59:00	10	516.000	PFEIFER Christian		0130 A.S.D. EREBUS ORIENTAMENT	ITA
02:02:00	9	850.627	FLAVIO Poltéra		9016 QUACK OK	SUI
02:05:00	8	502.287	PAGLIARI Daniele	1975	0175 G.S. FORESTALE - Sezione Orie	ITA
02:08:00	7	502.397	CARAGLIO Michele	1983	0275 C.U.S. BOLOGNA A.S.D.	ITA
02:11:00	6	502.398	CORONA Emiliano	1983	0175 G.S. FORESTALE - Sezione Orie	ITA
02:14:00	5	502.322	NEGRELLO Manuel	1983	0033 U.S. PRIMIERO A.S.D.	ITA
02:17:00	4	502.301	TENANI Alessio	1979	0175 G.S. FORESTALE - Sezione Orie	ITA
02:20:00	3	999.996	SCHGAGULER Klaus	1980	0573 GRONLAIT ORIENTEERING TE/	ITA
02:23:00	2	503.390	SEPPI Marco	1980	0275 C.U.S. BOLOGNA A.S.D.	ITA
02:26:00	1	502.390	MAMLEEV Mikhail	1975	0628 SPORTCLUB MERAN A.S.D.	ITA

**Totale iscritti per Categoria: 35**

**Categoria: M35+**

(Lungh. 10900 - disl. 315)

<u>Ora Partenza</u>	<u>Pctt.</u>	<u>SiCard</u>	<u>Nome</u>	<u>Anno Società</u>	<u>Naz.</u>
01:14:00	1.256	680.710	MADDALENA Stefano	9005	O-92 PIANO DI MAGADINO SUI
01:18:00	1.267	899.178	PICKA Jan	9012	LOKO BEROUN CZE
01:22:00	1.277	1.031.974	KAMM Jan	9014	OLG CHUR SUI
01:26:00	576	425.667	SARTORETTO Ruggero	1972	0033 U.S. PRIMIERO A.S.D. ITA
01:30:00	481	761.015	BOSISIO Kristian	1976	0025 PANDA ORIENTEERING VALS. ITA
01:34:00	1.189	52.810	PEGORETTI Corrado	1973	0600 A.S.D. TRENT-O ITA
01:38:00	1.092	210.640	DIPACE Alessandro	1975	0420 VARESE ORIENTEERING ITA
01:42:00	826	410.102	HARGRAVE Stephen	1962	0158 A.S.D. UNIONE LOMBARDA ITA
01:46:00	619	345.978	WEITLANER Andreas	1976	0045 G.S. CASTELLO DI FIEMME ITA
01:50:00	980	502.337	CAVARA Andrea	1973	0275 C.U.S. BOLOGNA A.S.D. ITA
01:54:00	992	300.785	GOTTARDI Stefano	1976	0279 TUMIZA ORIENTEERING CHIAR ITA
01:58:00	495	49.902	SANDRI Eddy	1976	0025 PANDA ORIENTEERING VALS. ITA
02:02:00	657	740.000	GRASSI Simone	1974	0055 FITMONZA ORIENTEERING TE/ ITA
02:06:00	981	502.335	CAVARA Massimiliano	1973	0275 C.U.S. BOLOGNA A.S.D. ITA
02:10:00	1.116	895.050	VISIOLI Andrea	1972	0502 C.U.S. PARMA A.S.D. sez. ORIE ITA
02:14:00	483	1.008.247	CIPRIANI Andrea	1969	0025 PANDA ORIENTEERING VALS. ITA
02:18:00	670	1.601.690	PEDROTTI DARIO	1974	0074 U.S. SAN GIORGIO A.S.D. ITA
02:22:00	547	502.298	RIGONI Carlo	1970	0033 U.S. PRIMIERO A.S.D. ITA

**Totale iscritti per Categoria: 18**
**Categoria: M40+**

(Lungh. 6900 - disl. 190)

<u>Ora Partenza</u>	<u>Pctt.</u>	<u>SiCard</u>	<u>Nome</u>	<u>Anno Società</u>	<u>Naz.</u>
01:08:00	1.284	2.852	VOGL Roland	9017	SV MIETRACHING GER
01:10:00	1.254	2.003.692	GRABER Daniele	9005	O-92 PIANO DI MAGADINO SUI
01:12:00	1.279	60.358	ACHTNICH Hanspeter	9014	OLG CHUR SUI
01:14:00	1.245	887.389	MURGATROYD Paul	9001	LINCOLN ORIENTEERING GRO GBR
01:16:00	1.162	62.797	GIRARDI Luigi	0573	GRONLAIT ORIENTEERING TE/ ITA
01:18:00	673	887.925	SANNA ROBERTO	1967	0074 U.S. SAN GIORGIO A.S.D. ITA
01:20:00	995	228.946	BOCCHIOLA Paolo	1969	0279 TUMIZA ORIENTEERING CHIAR ITA
01:22:00	910	210.446	DE COLLE Enrico	1971	0202 ORIENTEERING DOLOMITI ITA
01:24:00	863	2.013.263	SANVITO Gabriele	1969	0165 A.S.D. POLISPORTIVA BESANE ITA
01:26:00	553	2.029.400	CORONA Pierpaolo	1971	0033 U.S. PRIMIERO A.S.D. ITA
01:28:00	527	2.009.714	CIGNINI Enrico	1968	0030 GRUPPO ORIENTAMENTO CAI ITA
01:30:00	822	2.013.175	AMATO Attilio	1968	0158 A.S.D. UNIONE LOMBARDA ITA
01:32:00	1.083	300.784	RIVETTA Andrea	1967	0392 A.S.D. SEMPERDO ORIENTEEF ITA
01:34:00	762	2.021.335	BRANDOLESE Marco	1967	0130 A.S.D. EREBUS ORIENTAMENT ITA
01:36:00	952	1.390.138	RAVASIO Gianbattista	1969	0242 A.S.D. AGOROSSO S. Alessandi ITA
01:38:00	969	307.652	SHUTKOVSKIY Eduard	1963	0271 A.S.D. ORIENTEERING COMO ITA
01:40:00	834	670.801	GALLETTI Stefano	1967	0158 A.S.D. UNIONE LOMBARDA ITA
01:42:00	944	1.390.134	BARONI Marcello	1967	0242 A.S.D. AGOROSSO S. Alessandi ITA
01:44:00	847	210.464	MAGENES Giuseppe	1968	0165 A.S.D. POLISPORTIVA BESANE ITA
01:46:00	1.117	210.410	BRAMBILLA Stefano	1967	0502 C.U.S. PARMA A.S.D. sez. ORIE ITA
01:48:00	1.203	428.113	SEGATTA Andrea	1970	0600 A.S.D. TRENT-O ITA
01:50:00	660	15.987	BRAUN Peter	1970	0055 FITMONZA ORIENTEERING TE/ ITA
01:52:00	286	237.944	RAMPONI VITTORIO	1970	0610 A.S.D. ORIENTEERING CLUB AI ITA
01:54:00	759	52.797	GIOVANNINI Marco	1967	0130 A.S.D. EREBUS ORIENTAMENT ITA
01:56:00	957	52.805	BUSSI Mauro	1967	0255 A.S.D. GIOCAFAENZA TANTISP ITA
01:58:00	779	1.601.698	GAMBINI Simone	1969	0130 A.S.D. EREBUS ORIENTAMENT ITA
02:00:00	905	1.006.255	COLOMBO Marco	1970	0188 A.S.D. NIRVANA VERDE ITA
02:02:00	1.112	210.426	MADELLA Remo	1971	0502 C.U.S. PARMA A.S.D. sez. ORIE ITA
02:04:00	1.180	1.968.723	FRIZZERA Lorenzo	1968	0600 A.S.D. TRENT-O ITA
02:06:00	1.043	1.300.063	HUELLER Fabio	1971	0361 A.S.D. ORIENTEERING CREA R ITA
02:08:00	1.107	1.006.245	ZARFATI Stefano	1971	0476 CORSA ORIENTAMENTO CLUB ITA
02:10:00	1.118	2.111.050	GRILLI Alberto	1968	0502 C.U.S. PARMA A.S.D. sez. ORIE ITA

**Totale iscritti per Categoria: 32**



**Categoria: M45+**

(Lungh. 6000 - dist. 160)

<u>Ora Partenza</u>	<u>Pctt.</u>	<u>SiCard</u>	<u>Nome</u>	<u>Anno Società</u>	<u>Naz.</u>
00:01:00	1.259	1.965.888	TETTAMANTI Roberto	9007 SCOM MENDRISIO	SUI
00:04:00	1.269	443.908	JOCHEMS Steven	9013 KOVZ	NED
00:07:00	1.131	218.239	JENNA Ruggero	0536 C.U.S. TORINO	ITA
00:10:00	1.147	502.297	BACCEGA Antonio	1964 0573 GRONLAIT ORIENTEERING TE/	ITA
00:13:00	543	210.161	LOSS Giuseppe	1966 0033 U.S. PRIMIERO A.S.D.	ITA
00:16:00	1.151	2.028.801	BUFFA Angelo	1964 0573 GRONLAIT ORIENTEERING TE/	ITA
00:19:00	688	425.705	REVOLTI GIORGIO	1962 0076 MARZOLA SKI-OL	ITA
00:22:00	914	308.868	ROMOR Vittorio	0202 ORIENTEERING DOLOMITI	ITA
00:25:00	1.220	777.778	PRUSS Andrey	1964 0628 SPORTCLUB MERAN A.S.D.	ITA
00:28:00	1.182	502.371	GIULIANI Maurizio	1963 0600 A.S.D. TRENT-O	ITA
00:31:00	845	2.025.415	GUZZO Luigi	1962 0165 A.S.D. POLISPORTIVA BESANE	ITA
00:34:00	819	2.025.425	ZANATTA Walter	1962 0147 ORIENTEERING TARZO A.S.D.	ITA
00:37:00	1.191	337.713	PEZZÉ Roberto	1963 0600 A.S.D. TRENT-O	ITA
00:40:00	696	206.233	RIVERO Fausto	1962 0094 ORIENTAMONDO ASD	ITA
00:43:00	488	1.006.352	MINATI Paolo	1966 0025 PANDA ORIENTEERING VALS. .	ITA
00:46:00	683	250.441	MARCHI ANDREA	1962 0076 MARZOLA SKI-OL	ITA
00:49:00	596	228.995	MALAVOLTA Mario	1965 0034 POLISPORTIVA BASSANO ALTI	ITA
00:52:00	627	210.952	ZENI ETTORE	1957 0045 G.S. CASTELLO DI FIEMME	ITA
00:55:00	598	423.787	DEFLORIAN STEFANO	1963 0037 A.S.D. CAURIOL	ITA
00:58:00	1.013	210.693	DE PAOLA Klaus	1958 0353 A.S.D. TERLANER ORIENTIERU	ITA
01:01:00	883	205.700	GATTI Giorgio Ernesto	1964 0167 A.S.D. POLISPORTIVA PUNTO I	ITA
01:04:00	764	2.021.341	SARTORI Massimo	1964 0130 A.S.D. EREBUS ORIENTAMENT	ITA
01:07:00	916	210.523	D'AMICO Dario	1964 0206 A.C.A.C.I.S. Circolo DOZZA - A.S	ITA
01:10:00	757	2.021.343	ALBARELLO Alberto	1965 0130 A.S.D. EREBUS ORIENTAMENT	ITA
01:13:00	663	210.276	CORBO Alessandro	1964 0056 A.S.D. ORIENT EXPRESS VERC	ITA
01:16:00	678	2.009.747	LAZZERI MASSIMO	1965 0076 MARZOLA SKI-OL	ITA
01:19:00	456	210.063	MARGIORE Andrea	1966 0021 ORIENTEERING TRIESTE - A.S.	ITA
01:22:00	604	211.104	SANTOMASSIMO Saverio	1962 0038 ENEA CASACCIA ORIENTERINC	ITA
01:25:00	1.234	210.639	DALLERA Stefano	1962 0698 ASD ORISASSO	ITA
01:28:00	946	305.944	ETTER Moritz	1962 0242 A.S.D. AGOROSSO S. Alessandi	ITA
01:31:00	894	502.286	PILAT Carlo	1962 0175 G.S. FORESTALE - Sezione Orie	ITA
01:34:00	758	210.382	DAL BELLO Mirco	1965 0130 A.S.D. EREBUS ORIENTAMENT	ITA
01:37:00	942	425.710	BETTIN RENATO	1965 0234 ORIENTEERING SWALLOWS N	ITA
01:40:00	698	502.350	ARDUINI Corrado	1964 0098 A.S.D. ATLETICA INTERFLUMIN	ITA
01:43:00	533	349.539	PALUSA Sergio	1962 0030 GRUPPO ORIENTAMENTO CAI	ITA
01:46:00	631	210.945	ISMA ENRICO	1965 0045 G.S. CASTELLO DI FIEMME	ITA
01:49:00	1.226	503.383	CRESPAN Luca	1966 0645 OK Montello ASD	ITA
01:52:00	1.100	305.936	CARENINI Carlo	1965 0463 A.S.D. AMATORI ORIENTEERIN	ITA
01:55:00	886	46.199	PESSINA Eugenio	1962 0167 A.S.D. POLISPORTIVA PUNTO I	ITA
01:58:00	907	206.004	GIOVANELLI Valter	1964 0202 ORIENTEERING DOLOMITI	ITA
02:01:00	1.004	211.309	BELTRAMBA Dario	1966 0353 A.S.D. TERLANER ORIENTIERU	ITA
02:04:00	439	210.033	CASAGRANDE Enrico	1964 0015 A.S.D. ORIENTEERING PERGIN	ITA
02:07:00	1.235	210.641	DISSETTE Paolo	1965 0698 ASD ORISASSO	ITA
02:10:00	571	1.003.739	PRADEL Roberto	1964 0033 U.S. PRIMIERO A.S.D	ITA
02:13:00	1.090	205.686	BOZZOLA Angelo	1962 0420 VARESE ORIENTEERING	ITA
02:16:00	1.206	227.282	CANDOTTI Michele	1966 0600 A.S.D. TRENT-O	ITA
02:19:00	1.101	505.583	CARBONE Gianluca	1966 0463 A.S.D. AMATORI ORIENTEERIN	ITA
02:22:00	622	1.392.127	CORRADINI Nicolo'	1964 0045 G.S. CASTELLO DI FIEMME	ITA
02:25:00	1.102	505.595	DI STEFANO Gianluca	1963 0463 A.S.D. AMATORI ORIENTEERIN	ITA
02:28:00	1.006	226.272	ANUCHKIN Oleg	1962 0353 A.S.D. TERLANER ORIENTIERU	ITA

**Totale iscritti per Categoria: 50**

**Categoria: M50+**

(Lungh. 5300 - dist. 145)

<u>Ora Partenza</u>	<u>Pctt.</u>	<u>SiCard</u>	<u>Nome</u>	<u>Anno Società</u>	<u>Naz.</u>
00:01:00	1.252	63.553	GUGLIELMETTI Michele	9004 GOLD SAVOSA	SUI
00:03:00	1.258	1.260.661	VICARI Silvio	9006 CO UTOE BELLINZONA	SUI
00:05:00	1.278	1.958.239	GORDON Riet	9014 OLG CHUR	SUI
00:07:00	1.260	61.429	HUMBEL Achilles	9009 REUSSTAL OK	SUI
00:09:00	535	210.127	PREDONZANI Livio	1959 0030 GRUPPO ORIENTAMENTO CAI	ITA
00:11:00	1.094	339.429	SARDELLA Roberto	1960 0420 VARESE ORIENTEERING	ITA
00:13:00	827	210.420	GALBUSERA Dario	1957 0158 A.S.D. UNIONE LOMBARDA	ITA
00:15:00	303	349.504	VIVIANI PAOLO DANIELE	1961 0030 GRUPPO ORIENTAMENTO CAI	ITA
00:17:00	675	678.000	ONGARI Alberto	1959 0074 U.S. SAN GIORGIO A.S.D.	ITA
00:19:00	839	211.358	CRIPPA Gianluigi	1961 0165 A.S.D. POLISPORTIVA BESANE	ITA
00:21:00	828	205.725	POMPELE Roberto	1957 0158 A.S.D. UNIONE LOMBARDA	ITA
00:23:00	1.186	415.093	MAFFEI Luigi	1958 0600 A.S.D. TRENT-O	ITA
00:25:00	556	2.013.179	TAUFER Piero	1957 0033 U.S. PRIMIERO A.S.D	ITA
00:27:00	1.128	201.473	RIZZO Antonio	1958 0510 A.S.D. ISTITUTO COMPRESIV	ITA
00:29:00	870	415.049	VILLA Roberto	1957 0165 A.S.D. POLISPORTIVA BESANE	ITA
00:31:00	434	1.601.696	CAVAGNA RAFFAELLO	1960 0012 GRUPPO ORIENTISTI BOLZANO	ITA
00:33:00	1.057	364.338	MARIANI Leonardo	1961 0378 A.S.D. ORSA MAGGIORE	ITA
00:35:00	958	52.789	PIANI Massimo	1960 0255 A.S.D. GIOCAFAENZA TANTISP	ITA
00:37:00	833	210.417	FALCARO Daniele	1961 0158 A.S.D. UNIONE LOMBARDA	ITA
00:39:00	497	1.300.085	SIMONI Giuseppe	1959 0025 PANDA ORIENTEERING VALS. .	ITA
00:41:00	945	210.552	CIVERA Ivan	1958 0242 A.S.D. AGOROSSO S. Alessandi	ITA
00:43:00	501	1.006.473	TRENTIN Roberto	1960 0025 PANDA ORIENTEERING VALS. .	ITA
00:45:00	1.041	210.728	CONCI Alessandro	1957 0361 A.S.D. ORIENTEERING CREA R	ITA
00:47:00	1.225	210.906	MARTIGNAGO Valter	1960 0645 OK Montello ASD	ITA
00:49:00	489	205.824	MOCELLINI Francesco	1957 0025 PANDA ORIENTEERING VALS. .	ITA
00:51:00	632	210.951	ZENI ADRIANO	1959 0045 G.S. CASTELLO DI FIEMME	ITA
00:53:00	568	894.674	ORLER MELCHIORRE LINO	1958 0033 U.S. PRIMIERO A.S.D	ITA
00:55:00	1.179	210.565	DEMATTÉ Stefano	1961 0600 A.S.D. TRENT-O	ITA
00:57:00	544	210.451	PRADEL Marcello	1958 0033 U.S. PRIMIERO A.S.D.	ITA
00:59:00	983	205.704	GOVONI Eugenio	1957 0275 C.U.S. BOLOGNA A.S.D.	ITA
01:01:00	931	307.654	BIGNAMI Giuliano	1959 0221 POLISPORTIVA "G. MASI"	ITA
01:03:00	849	300.769	MANZONI Alessandro	1960 0165 A.S.D. POLISPORTIVA BESANE	ITA
01:05:00	1.181	1.301.772	DECARLI Paolo	1959 0600 A.S.D. TRENT-O	ITA
01:07:00	618	2.013.186	SCHWINGSHACKL Heinrich	1957 0045 G.S. CASTELLO DI FIEMME	ITA
01:09:00	717	308.899	PEGORER Enzo	1959 0113 C.S.I. ORIENTEERING TREVISC	ITA
01:11:00	1.089	590.000	BATTISTONI Luca	1959 0420 VARESE ORIENTEERING	ITA
01:13:00	661	210.273	BIROLI Gianni	1959 0056 A.S.D. ORIENT EXPRESS VERC	ITA
01:15:00	694	210.321	CURZIO Leonardo	1958 0094 ORIENTAMONDO ASD	ITA
01:17:00	1.019	210.703	MAIR Rudi	1960 0353 A.S.D. TERLANER ORIENTIERU	ITA
01:19:00	1.088	210.796	ACCORRONI Massimo	1958 0420 VARESE ORIENTEERING	ITA
01:21:00	953	52.803	BALBONI Massimo	1957 0255 A.S.D. GIOCAFAENZA TANTISP	ITA
01:23:00	1.064	210.756	BIELLA Roberto	1961 0382 A.S.D. SESTO 76 LISANZA	ITA

**Totale iscritti per Categoria: 42**

**Categoria: M55+**

(Lungh. 5300 - dist. 145)

<u>Ora Partenza</u>	<u>Pctt.</u>	<u>SiCard</u>	<u>Nome</u>	<u>Anno Società</u>	<u>Naz.</u>
01:39:00	1.249	501.111	GUGLIEMMETTI Francesco	9004	GOLD SAVOSA SUI
01:41:00	1.280	210.554	DI BACCO Roberto	9015	OLG DACHSEN SUI
01:43:00	1.281	981.956	GILA Poltéra	9016	QUACK OK SUI
01:45:00	1.232	210.497	MANZINELLO Tullio	1956	0663 A.S.D. PRODUCIAMO SALUTE ITA
01:47:00	1.207	337.719	BENIGNI Carlo	1953	0600 A.S.D. TRENT-O ITA
01:49:00	741	502.382	CORDELLA Stefano	1954	0120 A.S.D. ORIENTEERING G. GALI ITA
01:51:00	854	211.357	PIROVANO Sergio	1956	0165 A.S.D. POLISPORTIVA BESANE ITA
01:53:00	994	241.388	SALVATORI Gabriele	1952	0279 TUMIZA ORIENTEERING CHIAR ITA
01:55:00	1.141	210.779	CEREATTI Roberto	1955	0543 FRIULI MTB & ORIENTEERING , ITA
01:57:00	1.002	415.144	DE MARTIN Diego	1956	0289 A.S.D. ORIENTEERING FREGOI ITA
01:59:00	458	210.062	GHERSI Giorgio	1956	0021 ORIENTEERING TRIESTE - A.S. ITA
02:01:00	1.104	210.855	DE VITO Gianfranco	1956	0476 CORSA ORIENTAMENTO CLUB ITA
02:03:00	444	210.036	FONTANARI Mauro	1952	0015 A.S.D. ORIENTEERING PERGIN ITA
02:05:00	635	415.531	CAVADA SERGIO	1953	0045 G.S. CASTELLO DI FIEMME ITA
02:07:00	693	210.974	ODONE Roberto	1952	0093 A.S.D. VIVAIO ORIENTEERING ITA
02:09:00	1.000	218.211	ULIANA Siro	1952	0289 A.S.D. ORIENTEERING FREGOI ITA
02:11:00	1.018	1.006.250	HUBER Hansjoerg	1956	0353 A.S.D. TERLANER ORIENTIERU ITA
02:13:00	542	210.177	ZAGONEL Luciano	1956	0033 U.S. PRIMIERO A.S.D. ITA
02:15:00	729	502.399	MAZZENI GIAN Pietro	1953	0120 A.S.D. ORIENTEERING G. GALI ITA
02:17:00	609	210.219	CECCATO Ivano	1953	0043 A.S.D. PANDA ORIENTAMENTO ITA
02:19:00	917	210.527	GOBBI Gianluca	1952	0206 A.C.A.C.I.S. Circolo DOZZA - A.È ITA
02:21:00	1.105	205.817	LA BARBERA Leonardo	1950	0476 CORSA ORIENTAMENTO CLUB ITA
02:23:00	859	210.457	BENINI Ivano	1954	0165 A.S.D. POLISPORTIVA BESANE ITA
02:25:00	557	210.166	ONGARO Marco	1955	0033 U.S. PRIMIERO A.S.D. ITA
02:27:00	954	52.809	BARACANI Oriano	1955	0255 A.S.D. GIOCAFAENZA TANTISP ITA
02:29:00	610	437.227	POZZAN Danilo	1954	0043 A.S.D. PANDA ORIENTAMENTO ITA
02:31:00	761	2.013.176	PARNIGOTTO Albertino	1956	0130 A.S.D. EREBUS ORIENTAMENT ITA
02:33:00	956	52.795	ERCOLANI Vittorio	1952	0255 A.S.D. GIOCAFAENZA TANTISP ITA
02:35:00	913	308.864	PADOVAN Fabio	1956	0202 ORIENTEERING DOLOMITI ITA
02:37:00	600	2.021.333	CICCONI Gilberto	1953	0038 ENEA CASACCIA ORIENTERINC ITA
02:39:00	1.133	210.590	BISOFFI Stefano	1954	0536 C.U.S. TORINO ITA
02:41:00	442	210.034	CAVAZZANI Augusto	1955	0015 A.S.D. ORIENTEERING PERGIN ITA
02:43:00	558	1.008.112	DEPAOLI Lorenzo	1950	0033 U.S. PRIMIERO A.S.D. ITA
02:45:00	449	210.705	MURER Helmut	1953	0015 A.S.D. ORIENTEERING PERGIN ITA

**Totale iscritti per Categoria: 34**

**Categoria: M60+**

(Lungh. 4100 - dist. 125)

<u>Ora Partenza</u>	<u>Pctt.</u>	<u>SiCard</u>	<u>Nome</u>	<u>Anno</u>	<u>Società</u>	<u>Naz.</u>
00:01:00	472	228.972	CAPRARO Edoardo	1948	0024 A.S.D. ORIENTEERING BARBAF	ITA
00:05:00	1.210	237.945	PASSANTE Sandro	1947	0624 C.A. SPORTLEADER A.S.D.	ITA
00:09:00	656	210.262	GRASSI Maurizio	1947	0055 FITMONZA ORIENTEERING TE/	ITA
00:13:00	728	308.878	MATTIUZZO Rolando	1949	0120 A.S.D. ORIENTEERING G. GALI	ITA
00:17:00	1.020	415.556	MARTIN Fernando	1948	0353 A.S.D. TERLANER ORIENTIERU	ITA
00:21:00	504	425.657	FILIPPI FAUSTO		0025 PANDA ORIENTEERING VALS.	ITA
00:25:00	1.031	307.991	TSCHIESNER Arthur	1951	0353 A.S.D. TERLANER ORIENTIERU	ITA
00:29:00	951	2.015.635	PINNA Marco	1950	0242 A.S.D. AGOROSSO S. Alessandi	ITA
00:33:00	695	415.020	SALTARELLI Augusto	1947	0094 ORIENTAMONDO ASD	ITA
00:37:00	964	210.614	CERESA Giuseppe	1949	0271 A.S.D. ORIENTEERING COMO	ITA
00:41:00	807	415.120	MUTTON Pietro	1951	0147 ORIENTEERING TARZO A.S.D.	ITA
00:45:00	918	40.505	GOVONI Andrea	1951	0206 A.C.A.C.I.S. Circolo DOZZA - A.Ś	ITA
00:49:00	987	210.654	ALGHISI Giuseppe	1948	0279 TUMIZA ORIENTEERING CHIAR	ITA
00:53:00	1.134	210.610	PILATI Luciano	1950	0536 C.U.S. TORINO	ITA
00:57:00	318	210.773	LENARDUZZI FULVIO	1950	0530 A.S.D. ORIENTEERING SCHOO	ITA
01:01:00	971	54.576	PENATI Luigi	1950	0271 A.S.D. ORIENTEERING COMO	ITA
01:05:00	878	46.178	AROSIO Roberto	1951	0167 A.S.D. POLISPORTIVA PUNTO	ITA
01:09:00	795	201.476	BERNARDI Silvano	1951	0147 ORIENTEERING TARZO A.S.D.	ITA
01:13:00	628	210.948	WEBER MARZIANO	1951	0045 G.S. CASTELLO DI FIEMME	ITA
01:17:00	1.142	211.343	SPECCOGNA Giuseppe	1950	0543 FRIULI MTB & ORIENTEERING	ITA
01:21:00	885	210.970	MAISTRELLO Mariano	1948	0167 A.S.D. POLISPORTIVA PUNTO	ITA
01:25:00	451	210.044	SEGALLA Giovanni	1950	0015 A.S.D. ORIENTEERING PERGIN	ITA
01:29:00	760	210.376	BISOGNIN Giovanni	1947	0130 A.S.D. EREBUS ORIENTAMENT	ITA
01:33:00	989	46.168	BRAMBILLA Riccardo	1949	0279 TUMIZA ORIENTEERING CHIAR	ITA
01:37:00	1.109	1.601.534	ALLEGRETTI Dario	1950	0502 C.U.S. PARMA A.S.D. sez. ORIE	ITA
01:41:00	723	210.354	CAMPAGNER Paolo	1951	0120 A.S.D. ORIENTEERING G. GALI	ITA
01:45:00	513	423.711	GIRARDI Paolo	1951	0026 ORIENTEERING MEZZOCORON	ITA
01:49:00	662	210.274	BRAZZOLI Beniamino	1949	0056 A.S.D. ORIENT EXPRESS VERC	ITA
01:53:00	990	210.656	CANCELLI Federico	1949	0279 TUMIZA ORIENTEERING CHIAR	ITA
01:57:00	518	338.181	TAMANINI Franco	1949	0026 ORIENTEERING MEZZOCORON	ITA
02:01:00	1.085	211.319	BORT Paolo	1947	0415 ORIENTEERING PINE'A.S.D.	ITA
02:05:00	920	40.518	NANNI Luciano	1951	0206 A.C.A.C.I.S. Circolo DOZZA - A.Ś	ITA
02:09:00	464	2.009.740	DELL'EVA Giancarlo	1950	0022 G.S. MONTE GINER A.S.D.	ITA
02:13:00	437	210.031	BERNABÈ Renzo	1949	0015 A.S.D. ORIENTEERING PERGIN	ITA
02:17:00	1.223	210.902	MARTIGNAGO Armando	1950	0645 OK Montello ASD	ITA

**Totale iscritti per Categoria: 35**

**Categoria: M65+**

(Lungh. 4000 - dist. 90)

<u>Ora Partenza</u>	<u>Pctt.</u>	<u>SiCard</u>	<u>Nome</u>	<u>Anno</u>	<u>Società</u>	<u>Naz.</u>
01:26:00	473	415.569	CAPRARO Ernesto	1944	0024 A.S.D. ORIENTEERING BARBAF	ITA
01:29:00	831	410.111	MILIZIA Ezio	1943	0158 A.S.D. UNIONE LOMBARDA	ITA
01:32:00	668	210.309	NEGRIOILLI BRUNO	1945	0074 U.S. SAN GIORGIO A.S.D.	ITA
01:35:00	901	210.481	SBARAGLIA Enrico	1945	0182 A.S.D. GRUPPO ORIENTISTI SL	ITA
01:38:00	581	210.183	SIMION Giorgio	1946	0033 U.S. PRIMIERO A.S.D.	ITA
01:41:00	601	210.204	PAPALIA Bruno	1944	0038 ENEA CASACCIA ORIENTERINC	ITA
01:44:00	909	210.670	DE COLLE Maurizio	1942	0202 ORIENTEERING DOLOMITI	ITA
01:47:00	691	210.959	MANFRIN Stelvio	1942	0088 A.S.D. ORIENTEERING PRATO	ITA
01:50:00	667	210.294	CALDONAZZI EMILIO	1946	0074 U.S. SAN GIORGIO A.S.D.	ITA
01:53:00	713	246.870	BISERNA TERENCE Goffredo	1945	0109 A.S.D. ORIENTISTI MEZZALUNZ	ITA
01:56:00	1.053	210.744	MICHELOTTI Giuliano	1945	0368 A.S.D. ARCO DI CARTA	ITA
01:59:00	669	210.572	ECCHER Renzo	1944	0074 U.S. SAN GIORGIO A.S.D.	ITA
02:02:00	607	210.222	PERETTO Leonzio	1944	0043 A.S.D. PANDA ORIENTAMENTO	ITA
02:05:00	985	210.602	SPACCA Cesare	1942	0277 ORICUNEO	ITA
02:08:00	1.026	500.696	RAMPADO Ernesto	1942	0353 A.S.D. TERLANER ORIENTIERU	ITA
02:11:00	1.042	210.734	GOZZER Giancarlo	1944	0361 A.S.D. ORIENTEERING CREA R	ITA
02:14:00	664	210.317	SIMONCELLI PAOLO	1944	0074 U.S. SAN GIORGIO A.S.D.	ITA
02:17:00	454	210.046	VIVIAN Gino	1946	0015 A.S.D. ORIENTEERING PERGIN	ITA
02:20:00	853	210.617	NESSI Carlo	1944	0165 A.S.D. POLISPORTIVA BESANE	ITA

**Totale iscritti per Categoria: 19**
**Categoria: M70+**

(Lungh. 3800 - dist. 90)

<u>Ora Partenza</u>	<u>Pctt.</u>	<u>SiCard</u>	<u>Nome</u>	<u>Anno</u>	<u>Società</u>	<u>Naz.</u>
01:40:00	1.261	61.255	HUMBEL Valentin		9009 REUSSTAL OK	SUI
01:43:00	525	1.006.229	BERTOCCHI Luciano	1933	0030 GRUPPO ORIENTAMENTO CAI	ITA
01:46:00	1.054	210.745	MICHELOTTI Marcello	1941	0368 A.S.D. ARCO DI CARTA	ITA
01:49:00	599	210.196	BRANDI Vincenzo	1940	0038 ENEA CASACCIA ORIENTERINC	ITA
01:52:00	710	205.818	SCARPINI Stefano	1941	0106 ORIENTALP SOCIETA' ROMAN	ITA
01:55:00	1.081	343.978	ZUFFI Nicolò	1941	0392 A.S.D. SEMPERDO ORIENTEEF	ITA
01:58:00	597	210.935	DEFLORIAN REMO	1941	0037 A.S.D. CAURIOL	ITA
02:01:00	714	29.762	GULLBERG HANS urban	1939	0109 A.S.D. ORIENTISTI MEZZALUNZ	ITA
02:04:00	507	210.006	BERTOLDI Harald	1941	0026 ORIENTEERING MEZZOCORON	ITA

**Totale iscritti per Categoria: 9**

**Categoria: W A**

(Lungh. 4900 - dist. 120)

<u>Ora Partenza</u>	<u>Pctt.</u>	<u>SiCard</u>	<u>Nome</u>	<u>Anno Società</u>	<u>Naz.</u>
01:01:00	1.247	900.521	BLUMENSTEIN Lucca	9002 SV TU ILMENAU	GER
01:05:00	1.209	339.418	CARLUCCIO Maura	1986 0624 C.A. SPORTLEADER A.S.D.	ITA
01:09:00	499	201.498	TRENTIN Giada	1990 0025 PANDA ORIENTEERING VALS. ,	ITA
01:13:00	704	502.354	SOMENZI Corinne	1979 0098 A.S.D. ATLETICA INTERFLUMIN	ITA
01:17:00	502	781.126	UDOVIC Metka	1978 0025 PANDA ORIENTEERING VALS. ,	ITA
01:21:00	457	349.553	GAION Sara	1978 0021 ORIENTEERING TRIESTE - A.S.	ITA
01:25:00	720	210.346	ANEDDA Nicole	1987 0120 A.S.D. ORIENTEERING G. GALI	ITA
01:29:00	976	210.537	LIPARESI Sara	1982 0275 C.U.S. BOLOGNA A.S.D.	ITA
01:33:00	1.113	421.657	LEROSE Stefania	1980 0502 C.U.S. PARMA A.S.D. sez. ORIE	ITA
01:37:00	902	201.445	FERRARINI Lucia	1982 0188 A.S.D. NIRVANA VERDE	ITA
01:41:00	1.204	210.313	RINALDI Sabrina	1978 0600 A.S.D. TRENT-O	ITA
01:45:00	768	2.021.342	DAL BELLO Alice	1986 0130 A.S.D. EREBUS ORIENTAMENT	ITA
01:49:00	1.222	801.215	KIRCHLECHNER Christine	1980 0628 SPORTCLUB MERAN A.S.D.	ITA

**Totale iscritti per Categoria: 13**
**Categoria: W B**

(Lungh. 3400 - dist. 110)

<u>Ora Partenza</u>	<u>Pctt.</u>	<u>SiCard</u>	<u>Nome</u>	<u>Anno Società</u>	<u>Naz.</u>
01:17:00	1.268	52.973	HAMACKOVA Kristina	9012 LOKO BEROUN	CZE
01:19:00	765	210.215	SAGGIN Irene	1989 0130 A.S.D. EREBUS ORIENTAMENT	ITA
01:21:00	676	2.009.753	CRISTOFORI ANTONELLA	1970 0076 MARZOLA SKI-OL	ITA
01:23:00	1.208	339.419	MERLER CRISTINA	1961 0600 A.S.D. TRENT-O	ITA
01:25:00	424	237.946	BOSIO VALERIE	1968 0015 A.S.D. ORIENTEERING PERGIN	ITA
01:27:00	485	245.737	DANDREA Chiara	1992 0025 PANDA ORIENTEERING VALS. ,	ITA
01:29:00	868	201.434	ROSSI Chiara	1990 0165 A.S.D. POLISPORTIVA BESANE	ITA
01:31:00	498	2.110.298	SIMONI Silvia	1992 0025 PANDA ORIENTEERING VALS. ,	ITA
01:33:00	659	210.263	GRANETTO Elisa	1981 0055 FITMONZA ORIENTEERING TE/	ITA
01:35:00	475	1.006.422	ZOPPE` Giuliana	1986 0025 PANDA ORIENTEERING VALS. ,	ITA
01:37:00	1.211	2.021.301	MONSORNO Stefania	1991 0626 U.S. LAVAZE' A.S.D.	ITA
01:39:00	997	339.424	PALAMARA Stefania	1980 0279 TUMIZA ORIENTEERING CHIAR	ITA
01:41:00	1.170	428.112	BENIGNI GIULIA	1989 0600 A.S.D. TRENT-O	ITA
01:43:00	1.224	245.712	FERRANTE MARIA Michela	1966 0645 OK Montello ASD	ITA
01:45:00	1.168	205.642	ALOUANI Sara	1991 0600 A.S.D. TRENT-O	ITA
01:47:00	490	49.908	MONTIBELLER Nadia	1972 0025 PANDA ORIENTEERING VALS. ,	ITA
01:49:00	1.184	210.083	GUIDOLIN Manuela	1977 0600 A.S.D. TRENT-O	ITA
01:51:00	977	2.013.271	PERANI Martina	1987 0275 C.U.S. BOLOGNA A.S.D.	ITA
01:53:00	930	502.308	DI FURIA Sara	1986 0221 POLISPORTIVA "G. MASI"	ITA
01:55:00	447	210.040	MANTEGA Silvia	1966 0015 A.S.D. ORIENTEERING PERGIN	ITA
01:57:00	933	502.302	CARLUCCIO Laura	1985 0221 POLISPORTIVA "G. MASI"	ITA
02:07:00	1.283	888.088	VOGL Karin	9017 SV MIETRACHING	GER

**Totale iscritti per Categoria: 22**

**Categoria: W C**

(Lungh. 3400 - dist. 95)

<u>Ora Partenza</u>	<u>Pctt.</u>	<u>SiCard</u>	<u>Nome</u>	<u>Anno</u>	<u>Società</u>	<u>Naz.</u>
01:26:00	1.153	2.028.802	LOSS Milena	1966	0573 GRONLAIT ORIENTEERING TE	ITA
01:28:00	1.080	210.771	VISINTIN Federica	1979	0392 A.S.D. SEMIPERDO ORIENTEEF	ITA
01:30:00	1.156	2.028.813	FAIFER Cristina	1974	0573 GRONLAIT ORIENTEERING TE	ITA
01:32:00	592	210.160	LOSS Cornelia	1964	0033 U.S. PRIMIERO A.S.D.	ITA
01:34:00	508	338.200	CASATTA Monica	1967	0026 ORIENTEERING MEZZOCORON	ITA
01:36:00	496	205.828	SIMONI Francesca	1996	0025 PANDA ORIENTEERING VALS. ,	ITA
01:38:00	471	0.097.520	MOCHEN Luisa	1993	0022 G.S. MONTE GINER A.S.D.	ITA
01:40:00	494	2.111.518	ROSSO Elisabetta	1965	0025 PANDA ORIENTEERING VALS. ,	ITA
01:42:00	869	425.697	SPINELLI Raffaella	1970	0165 A.S.D. POLISPORTIVA BESANE	ITA
01:44:00	433	339.428	COLOMBO ROBERTA	1978	0420 VARESE ORIENTEERING	ITA
01:46:00	1.052	210.727	ROSTIROLLA Sabrina	1968	0361 A.S.D. ORIENTEERING CREA R	ITA
01:48:00	1.098	2.009.722	PARODI Susanna	1959	0463 A.S.D. AMATORI ORIENTEER	ITA
01:50:00	482	228.987	CARRARO Nadia	1978	0025 PANDA ORIENTEERING VALS. ,	ITA
01:52:00	528	228.928	CREPAZ Sabina	1965	0030 GRUPPO ORIENTAMENTO CAI	ITA
01:54:00	1.135	210.588	BISOFFI Elisa	1986	0536 C.U.S. TORINO	ITA

**Totale iscritti per Categoria: 15**
**Categoria: W-12**

(Lungh. 2500 - dist. 50)

<u>Ora Partenza</u>	<u>Pctt.</u>	<u>SiCard</u>	<u>Nome</u>	<u>Anno</u>	<u>Società</u>	<u>Naz.</u>
01:39:00	726	410.762	FAVIA Silvia	1999	0120 A.S.D. ORIENTEERING G. GALI	ITA
01:41:00	538	415.031	TARABOCCHIA Francesca	1999	0030 GRUPPO ORIENTAMENTO CAI	ITA
01:43:00	724	205.907	CARDIN Elena	1999	0120 A.S.D. ORIENTEERING G. GALI	ITA
01:45:00	652	2.031.980	BRAUN Martina	2001	0055 FITMONZA ORIENTEERING TE/	ITA
01:47:00	734	210.363	SIMONATO Margherita	1999	0120 A.S.D. ORIENTEERING G. GALI	ITA
01:49:00	1.198	226.268	RAUS Serena	2000	0600 A.S.D. TRENT-O	ITA
01:51:00	1.159	2.028.814	TRENTIN Valentina	1999	0573 GRONLAIT ORIENTEERING TE/	ITA
01:53:00	580	425.666	SARTORETTO Nicole	2002	0033 U.S. PRIMIERO A.S.D.	ITA
01:55:00	740	210.360	CECCHINATO Anna	1999	0120 A.S.D. ORIENTEERING G. GALI	ITA
01:57:00	677	250.416	LAZZERI Costanza	2000	0076 MARZOLA SKI-OL	ITA
01:59:00	1.195	339.413	PLANER Sabrina	2000	0600 A.S.D. TRENT-O	ITA
02:01:00	685	425.678	PISONI Isabella	2000	0076 MARZOLA SKI-OL	ITA
02:03:00	777	210.277	GAMBINI Giulia	2003	0130 A.S.D. EREBUS ORIENTAMENT	ITA
02:05:00	799	2.032.032	CUDICIO Eleonora	1999	0147 ORIENTEERING TARZO A.S.D.	ITA
02:07:00	682	423.794	MARCHI AMELIA	2000	0076 MARZOLA SKI-OL	ITA
02:09:00	593	425.663	MEZZACASA Ilaria	2000	0033 U.S. PRIMIERO A.S.D.	ITA
02:11:00	520	338.198	WEBER Francesca	2000	0026 ORIENTEERING MEZZOCORON	ITA
02:13:00	830	2.009.719	COZZI Anita	2000	0158 A.S.D. UNIONE LOMBARDA	ITA
02:15:00	1.121	210.874	SELEM Alice	2000	0508 A.S.S. ORIENTEERING MALIPIE	ITA
02:17:00	614	425.674	JADAAN Maryam	2004	0043 A.S.D. PANDA ORIENTAMENTO	ITA
02:19:00	521	338.196	WEBER Vittoria	2002	0026 ORIENTEERING MEZZOCORON	ITA
02:21:00	452	224.304	TOBIA Caterina	1999	0015 A.S.D. ORIENTEERING PERGIN	ITA
02:23:00	636	201.419	ISMA Aurora	1999	0045 G.S. CASTELLO DI FIEMME	ITA
02:25:00	478	49.914	MINATI Alessandra	1999	0025 PANDA ORIENTEERING VALS. ,	ITA
02:27:00	1.009	243.510	DANAJ Ella	1999	0353 A.S.D. TERLANER ORIENTIERU	ITA
02:29:00	438	224.301	CASAGRANDE Anna	2000	0015 A.S.D. ORIENTEERING PERGIN	ITA
02:31:00	634	210.941	ZENI Alice	1999	0045 G.S. CASTELLO DI FIEMME	ITA
02:33:00	674	428.224	SANNA Karin	2002	0074 U.S. SAN GIORGIO A.S.D.	ITA
02:35:00	890	6.637	TOMIELLO Irene	2002	0167 A.S.D. POLISPORTIVA PUNTO	ITA
02:37:00	1.192	337.712	PEZZÈ Teresa	2001	0600 A.S.D. TRENT-O	ITA
02:39:00	809	425.693	PIN Greta	1999	0147 ORIENTEERING TARZO A.S.D.	ITA
02:41:00	1.196	339.414	PLANER Stefania	2000	0600 A.S.D. TRENT-O	ITA
02:43:00	546	895.658	MASCHIO Giulia	1999	0033 U.S. PRIMIERO A.S.D.	ITA
02:45:00	959	210.619	CERESA Erica	1999	0271 A.S.D. ORIENTEERING COMO	ITA

**Totale iscritti per Categoria: 34**

**Categoria: W-14**

(Lungh. 3400 - dist. 95)

<u>Ora Partenza</u>	<u>Pctt.</u>	<u>SiCard</u>	<u>Nome</u>	<u>Anno</u>	<u>Società</u>	<u>Naz.</u>
00:00:00	739	205.903	ARGENTINI Sara	1998	0120 A.S.D. ORIENTEERING G. GALI	ITA
00:02:00	851	2.021.304	IENNACO Maddalena	1997	0165 A.S.D. POLISPORTIVA BESANE	ITA
00:04:00	1.033	243.343	ZECCHIN Giulia	1997	0353 A.S.D. TERLANER ORIENTIERU	ITA
00:06:00	736	425.689	TINELLI Melania	1998	0120 A.S.D. ORIENTEERING G. GALI	ITA
00:08:00	583	425.662	FONTANA Irene	1997	0033 U.S. PRIMIERO A.S.D.	ITA
00:10:00	1.152	2.028.816	BUFFA Francesca	1997	0573 GRONLAIT ORIENTEERING TE/	ITA
00:12:00	738	307.983	FRANCESCHINI Giorgia	1997	0120 A.S.D. ORIENTEERING G. GALI	ITA
00:14:00	708	415.045	CILIBERTI Elisa	1997	0098 A.S.D. ATLETICA INTERFLUMIN	ITA
00:16:00	744	425.686	MICHELIN Emy	1998	0120 A.S.D. ORIENTEERING G. GALI	ITA
00:18:00	1.016	243.469	ECCLI Isabel	1998	0353 A.S.D. TERLANER ORIENTIERU	ITA
00:20:00	686	425.679	PISONI Margherita	1998	0076 MARZOLA SKI-OL	ITA
00:22:00	460	097.550	COMINA Erika	1997	0022 G.S. MONTE GINER A.S.D.	ITA
00:24:00	749	425.685	GIANI Maria vittoria	1997	0120 A.S.D. ORIENTEERING G. GALI	ITA
00:26:00	467	210.074	RIZZI Erica	1997	0022 G.S. MONTE GINER A.S.D.	ITA
00:28:00	781	205.864	TREVISAN Anna	1998	0130 A.S.D. EREBUS ORIENTAMENT	ITA
00:30:00	813	425.694	VANZELLA Benedetta	1998	0147 ORIENTEERING TARZO A.S.D.	ITA
00:32:00	783	226.160	SLAVIERO Anna	1998	0130 A.S.D. EREBUS ORIENTAMENT	ITA
00:34:00	1.014	243.691	ECCLI Delia	1997	0353 A.S.D. TERLANER ORIENTIERU	ITA
00:36:00	747	205.912	SANAVIA Alessia	1998	0120 A.S.D. ORIENTEERING G. GALI	ITA
00:38:00	646	210.697	DALLA SANTA Chiara	1997	0048 A.S.D. G.S. PAVIONE	ITA
00:40:00	1.022	243.081	MODANESE Isabella	1998	0353 A.S.D. TERLANER ORIENTIERU	ITA
00:42:00	1.213	210.323	CURZIO Anita	1998	0627 JUNIOR PIEMONTEAM A.S.D.	ITA
00:44:00	1.163	2.028.808	CAMPESTRIN Sabrina	1998	0573 GRONLAIT ORIENTEERING TE/	ITA
00:46:00	1.136	253.291	FACINCANI Ilaria	1998	0538 FONDISTI ALTA VAL DI NON	ITA
00:48:00	1.197	428.119	RAUS Sabrina	1997	0600 A.S.D. TRENT-O	ITA
00:50:00	936	205.890	DE NARDIS Francesca	1998	0221 POLISPORTIVA "G. MASI"	ITA
00:52:00	754	2.009.749	DE VALLIER Rugiada	1997	0130 A.S.D. EREBUS ORIENTAMENT	ITA
00:54:00	841	2.025.401	DANIELI Alice	1997	0165 A.S.D. POLISPORTIVA BESANE	ITA
00:56:00	681	210.495	MARCHI AGATA	1997	0076 MARZOLA SKI-OL	ITA
00:58:00	705	339.446	SCRIVANI Gloria	1997	0098 A.S.D. ATLETICA INTERFLUMIN	ITA
01:00:00	1.229	2.013.218	MINELLA Silvia	1997	0646 A.S.D. FONZASO	ITA
01:02:00	706	415.038	TALIGNANI Alice	1998	0098 A.S.D. ATLETICA INTERFLUMIN	ITA
01:04:00	829	423.786	POMPELE Francesca	1997	0158 A.S.D. UNIONE LOMBARDA	ITA
01:06:00	794	425.691	BERNARDI Elena	1997	0147 ORIENTEERING TARZO A.S.D.	ITA
01:08:00	943	421.659	VARPONI Irene	1997	0234 ORIENTEERING SWALLOWS N	ITA
01:10:00	908	423.790	GIOVANELLI Anna	1997	0202 ORIENTEERING DOLOMITI	ITA

**Totale iscritti per Categoria: 36**



**Categoria: W-16**

(Lungh. 3400 - dist. 110)

<u>Ora Partenza</u>	<u>Pctt.</u>	<u>SiCard</u>	<u>Nome</u>	<u>Anno</u>	<u>Società</u>	<u>Naz.</u>
00:03:00	590	425.668	ZAETTA Sara		0033 U.S. PRIMIERO A.S.D.	ITA
00:05:00	842	205.665	DOSSI Bianca	1995	0165 A.S.D. POLISPORTIVA BESANE	ITA
00:07:00	949	226.008	PINNA Giuliana	1995	0242 A.S.D. AGOROSSO S. Alessandi	ITA
00:09:00	587	425.665	NICOLETTI Valentina	1995	0033 U.S. PRIMIERO A.S.D.	ITA
00:11:00	871	425.698	VIGNI Laura	1996	0165 A.S.D. POLISPORTIVA BESANE	ITA
00:13:00	1.155	423.708	DALMOLIN Katia	1996	0573 GRONLAIT ORIENTEERING TE/	ITA
00:15:00	797	2.027.931	COMUZZI Chiara	1996	0147 ORIENTEERING TARZO A.S.D.	ITA
00:17:00	1.010	246.267	DANAJ Lili	1996	0353 A.S.D. TERLANER ORIENTIERU	ITA
00:19:00	1.165	2.028.805	HULEJ Greta	1995	0573 GRONLAIT ORIENTEERING TE/	ITA
00:21:00	1.040	210.738	CONCI Agnese	1995	0361 A.S.D. ORIENTEERING CREA R	ITA
00:23:00	1.166	210.791	FILIPPI Francesca	1996	0573 GRONLAIT ORIENTEERING TE/	ITA
00:25:00	363	349.546	VIVIANI IRENE	1961	0030 GRUPPO ORIENTAMENTO CAI	ITA
00:27:00	551	894.793	DEBERTOLIS Camilla	1995	0033 U.S. PRIMIERO A.S.D.	ITA
00:29:00	961	246.770	CORTI Katia	1996	0271 A.S.D. ORIENTEERING COMO	ITA
00:31:00	532	1.006.259	PALUSA Martina	1996	0030 GRUPPO ORIENTAMENTO CAI	ITA
00:33:00	1.023	2.032.011	PATSCHEIDER Lia	1995	0353 A.S.D. TERLANER ORIENTIERU	ITA
00:35:00	855	2.021.323	POZZEBON Irene	1995	0165 A.S.D. POLISPORTIVA BESANE	ITA
00:37:00	1.216	206.222	RIVERO Silvia	1996	0627 JUNIOR PIEMONTEAM A.S.D.	ITA
00:39:00	881	205.687	GATTI Chiara	1996	0167 A.S.D. POLISPORTIVA PUNTO I	ITA
00:41:00	814	300.795	VANZELLA Elisabetta	1996	0147 ORIENTEERING TARZO A.S.D.	ITA
00:43:00	860	423.798	ARRIGONI Alessandra	1995	0165 A.S.D. POLISPORTIVA BESANE	ITA
00:45:00	1.188	1.392.139	PALUMBO Martina	1996	0600 A.S.D. TRENT-O	ITA
00:47:00	962	2.021.325	DONADINI Eleonora	1995	0271 A.S.D. ORIENTEERING COMO	ITA
00:49:00	560	895.652	LUCIAN Elisa	1996	0033 U.S. PRIMIERO A.S.D.	ITA
00:51:00	960	2.013.249	FRANGI Agnese	1996	0271 A.S.D. ORIENTEERING COMO	ITA
00:53:00	559	895.713	TAUFER Arianna	1996	0033 U.S. PRIMIERO A.S.D.	ITA
00:55:00	733	205.901	SCAPIN Marta	1996	0120 A.S.D. ORIENTEERING G. GALI	ITA
00:57:00	564	895.687	TAUFER Francesca	1996	0033 U.S. PRIMIERO A.S.D.	ITA
00:59:00	922	205.884	BORTOLOTTI Arianna	1996	0221 POLISPORTIVA "G. MASI"	ITA
01:01:00	626	1.390.136	CORRADINI STEFANIA	1996	0045 G.S. CASTELLO DI FIEMME	ITA
01:03:00	1.215	503.394	SEBASTIANI Gaia	1996	0627 JUNIOR PIEMONTEAM A.S.D.	ITA
01:05:00	923	206.479	BULFERI Maria Vittoria	1995	0221 POLISPORTIVA "G. MASI"	ITA

**Totale iscritti per Categoria: 32**

**Categoria: W-18**

( Lugh. 4900 - dist. 100)

<u>Ora Partenza</u>	<u>Pctt.</u>	<u>SiCard</u>	<u>Nome</u>	<u>Anno Società</u>	<u>Naz.</u>
00:01:00	1.103	437.226	BALDI Beatrice	1994	0476 CORSA ORIENTAMENTO CLUB ITA
00:05:00	441	210.953	CAVAZZANI Anna	1993	0015 A.S.D. ORIENTEERING PERGIN ITA
00:09:00	906	339.444	NOGARA Marta		0188 A.S.D. NIRVANA VERDE ITA
00:13:00	625	1.601.697	CORRADINI ANNA	1993	0045 G.S. CASTELLO DI FIEMME ITA
00:17:00	963	2.013.249	FRANGI Silvia maria	1993	0271 A.S.D. ORIENTEERING COMO ITA
00:21:00	630	201.406	ZENI SARA	1994	0045 G.S. CASTELLO DI FIEMME ITA
00:25:00	537	2.009.756	RUZZIER Margherita	1994	0030 GRUPPO ORIENTAMENTO CAI ITA
00:29:00	573	894.222	BRUNET Eleonora	1994	0033 U.S. PRIMIERO A.S.D. ITA
00:33:00	605	2.009.723	BELLOTTI Cristina	1994	0039 GRAN PARADISO JUNIOR ORIE ITA
00:37:00	1.221	210.708	BRUSS Polina	1993	0628 SPORTCLUB MERAN A.S.D. ITA
00:41:00	1.212	2.021.327	VENTURA ALICE	1994	0626 U.S. LAVAZE' A.S.D. ITA
00:45:00	791	425.741	BAGGIO Denise	1994	0147 ORIENTEERING TARZO A.S.D. ITA
00:49:00	1.169	2.025.420	BENIGNI Anna	1993	0600 A.S.D. TRENT-O ITA
00:53:00	730	205.911	MONTECCHIO Chiara	1993	0120 A.S.D. ORIENTEERING G. GALI ITA
00:57:00	934	206.495	BORTOLOTTI Alice	1994	0221 POLISPORTIVA "G. MASI" ITA
01:01:00	836	415.047	CAGLIO Anna	1994	0165 A.S.D. POLISPORTIVA BESANE ITA
01:05:00	1.242	2.015.629	MEZJA Flavia	1994	0698 ASD ORISASSO ITA
01:09:00	569	1.601.693	ZAGONEL Viola	1993	0033 U.S. PRIMIERO A.S.D. ITA
01:13:00	1.244	205.928	PAPANDREA Liliana	1993	0698 ASD ORISASSO ITA
01:17:00	967	7.570	SHUTKOVSKAYA Julia	1993	0271 A.S.D. ORIENTEERING COMO ITA

**Totale iscritti per Categoria: 20**
**Categoria: W-20**

( Lugh. 5700 - dist. 150)

<u>Ora Partenza</u>	<u>Pctt.</u>	<u>SiCard</u>	<u>Nome</u>	<u>Anno Società</u>	<u>Naz.</u>
02:12:00	524	2.013.161	ALBANO Alessia	1992	0030 GRUPPO ORIENTAMENTO CAI ITA
02:16:00	486	205.800	GAIGHER Pamela	1992	0025 PANDA ORIENTEERING VALS. ITA
02:20:00	540	2.013.168	ZUPIN Maddalena	1992	0030 GRUPPO ORIENTAMENTO CAI ITA
02:24:00	1.086	250.418	HILLEBRAND Desirée	1991	0415 ORIENTEERING PINE' A.S.D. ITA
02:28:00	588	210.140	ORLER Eleonora	1992	0033 U.S. PRIMIERO A.S.D. ITA
02:32:00	838	300.788	COMELLINI Anthea	1992	0165 A.S.D. POLISPORTIVA BESANE ITA
02:36:00	924	1.006.262	CURZIO Lucia	1991	0221 POLISPORTIVA "G. MASI" ITA
02:40:00	772	2.021.344	RONDA Michela	1991	0130 A.S.D. EREBUS ORIENTAMENT ITA
02:44:00	570	1.006.503	ZANETEL Claudia	1991	0033 U.S. PRIMIERO A.S.D. ITA

**Totale iscritti per Categoria: 9**

**Categoria: W21**

(Lungh. 10000 - disl. 290)

<u>Ora Partenza</u>	<u>Pctt.</u>	<u>SiCard</u>	<u>Nome</u>	<u>Anno</u>	<u>Società</u>	<u>Naz.</u>
01:18:00	112	700.006	FEKETE Zsuzsa	1983	0165 A.S.D. POLISPORTIVA BESANE	ITA
01:21:00	111	1.502.288	SCARAVONATI Laura	1978	0175 G.S. FORESTALE - Sezione Ori	ITA
01:24:00	110	250.442	GIUGANINO Barbara	1981	0502 C.U.S. PARMA A.S.D. sez. ORIE	ITA
01:27:00	109	210.706	MURER Johanna	1982	0353 A.S.D. TERLANER ORIENTIERU	ITA
01:30:00	108	210.111	PARIS Nausica	1979	0026 ORIENTEERING MEZZOCORON	ITA
01:33:00	107	425.746	BEZ Cristina	1989	0147 ORIENTEERING TARZO A.S.D.	ITA
01:36:00	106	210.345	ANEDDA Federica	1982	0120 A.S.D. ORIENTEERING G. GALI	ITA
01:39:00	105	1.006.228	MAGGIONI Federica	1987	0165 A.S.D. POLISPORTIVA BESANE	ITA
01:42:00	104	959.591	SBARAGLIA Maria Novella	1983	0182 A.S.D. GRUPPO ORIENTISTI SU	ITA
01:45:00	103	205.640	CRIPPA MARIA Chiara	1989	0165 A.S.D. POLISPORTIVA BESANE	ITA
01:48:00	102	1.003.760	SCALET Nicole	1989	0033 U.S. PRIMIERO A.S.D.	ITA
01:51:00	101	503.389	GUIZZARDI Michela	1982	0275 C.U.S. BOLOGNA A.S.D.	ITA

**Totale iscritti per Categoria: 12**
**Categoria: W35+**

(Lungh. 5000 - disl. 125)

<u>Ora Partenza</u>	<u>Pctt.</u>	<u>SiCard</u>	<u>Nome</u>	<u>Anno</u>	<u>Società</u>	<u>Naz.</u>
01:23:00	1.255	504.044	MADDALENA Caia		9005 O-92 PIANO DI MAGADINO	SUI
01:27:00	1.274	1.170.574	DIETHELM Gabriela		9014 OLG CHUR	SUI
01:31:00	611	210.223	PARISE Michela	1973	0043 A.S.D. PANDA ORIENTAMENTO	ITA
01:35:00	1.185	205.660	LOSA Annalisa	1973	0600 A.S.D. TRENT-O	ITA
01:39:00	672	250.428	VALER ANTONELLA	1972	0074 U.S. SAN GIORGIO A.S.D.	ITA
01:43:00	1.164	210.017	SARTORI Michela	1972	0573 GRONLAIT ORIENTEERING TE/	ITA
01:47:00	484	1.006.435	CIPRIANI Milena	1973	0025 PANDA ORIENTEERING VALS. /	ITA
01:51:00	889	52.823	TITOLI Michela	1973	0167 A.S.D. POLISPORTIVA PUNTO I	ITA
01:55:00	1.146	349.529	AGNOLO Rosella	1976	0573 GRONLAIT ORIENTEERING TE/	ITA
01:59:00	1.025	300.794	RAGONA Federica	1974	0353 A.S.D. TERLANER ORIENTIERU	ITA
02:03:00	1.073	210.772	KUZMIN Anka	1973	0392 A.S.D. SEMIPERDO ORIENTEEF	ITA
02:07:00	443	1.601.692	CORRIDORI Chiara	1976	0015 A.S.D. ORIENTEERING PERGIN	ITA
02:11:00	880	46.179	GALIMBERTI Nadia	1972	0167 A.S.D. POLISPORTIVA PUNTO I	ITA
02:15:00	654	15.953	BRAUN Maria	1975	0055 FITMONZA ORIENTEERING TE/	ITA
02:19:00	509	502.289	BERTOLDI Helga	1973	0026 ORIENTEERING MEZZOCORON	ITA

**Totale iscritti per Categoria: 15**

**Categoria: W40+**

(Lungh. 4900 - dist. 100)

<u>Ora Partenza</u>	<u>Pctt.</u>	<u>SiCard</u>	<u>Nome</u>	<u>Anno Società</u>	<u>Naz.</u>
01:41:00	1.253	59.326	LANINI Daniela	9005 O-92 PIANO DI MAGADINO	SUI
01:45:00	1.275	1.791.732	KAMM Monika	9014 OLG CHUR	SUI
01:49:00	1.257	1.170.368	CONTI Michela	9006 CO UTOE BELLINZONA	SUI
01:53:00	1.276	1.939.596	RUPPENTHAL Ursi	9014 OLG CHUR	SUI
01:57:00	1.129	320.298	TABELLINI Marta	1967 0510 A.S.D. ISTITUTO COMPENSIV	ITA
02:01:00	884	46.195	MAGENES Linda	1970 0167 A.S.D. POLISPORTIVA PUNTO I	ITA
02:05:00	1.130	2.013.237	CHAMPALBERT Isabelle	1967 0510 A.S.D. ISTITUTO COMPENSIV	ITA
02:09:00	510	210.104	CASATTA Marzia	1969 0026 ORIENTEERING MEZZOCORON	ITA
02:13:00	1.079	210.631	VECCHIES Donatella	1969 0392 A.S.D. SEMIPERDO ORIENTEEF	ITA
02:17:00	1.228	2.013.227	DE BONI Annapaola	1970 0646 A.S.D. FONZASO	ITA
02:21:00	1.095	210.799	TALAMONA Rosella	1968 0420 VARESE ORIENTEERING	ITA
02:25:00	446	210.039	LEONARDELLI Angela	1965 0015 A.S.D. ORIENTEERING PERGIN	ITA
02:29:00	1.076	415.056	LOVISOTTO Marina	1967 0392 A.S.D. SEMIPERDO ORIENTEEF	ITA
02:33:00	821	210.409	BORRONI Roberta	1968 0158 A.S.D. UNIONE LOMBARDA	ITA
02:37:00	1.007	210.711	ANUCHKINA Larisa	1968 0353 A.S.D. TERLANER ORIENTIERU	ITA
02:41:00	621	415.502	NONES RITA	1966 0045 G.S. CASTELLO DI FIEMME	ITA
02:45:00	690	438.613	MANFRIN Ester	1971 0088 A.S.D. ORIENTEERING PRATO	ITA
02:49:00	858	210.270	SEDRAN Anna	1963 0165 A.S.D. POLISPORTIVA BESANE	ITA
02:53:00	480	49.901	BASSANI Paola	1965 0025 PANDA ORIENTEERING VALS. ,	ITA

**Totale iscritti per Categoria: 19**
**Categoria: W45+**

(Lungh. 4700 - dist. 120)

<u>Ora Partenza</u>	<u>Pctt.</u>	<u>SiCard</u>	<u>Nome</u>	<u>Anno Società</u>	<u>Naz.</u>
00:00:00	1.270	237.947	VAN DE VEN Masja	9013 KOVZ	NED
00:04:00	912	425.699	PRIMERANO Rianò carmela	1965 0202 ORIENTEERING DOLOMITI	ITA
00:08:00	1.172	205.643	CANDOTTI Claudia	1963 0600 A.S.D. TRENTO-O	ITA
00:12:00	888	205.696	QUARTO Anna	1966 0167 A.S.D. POLISPORTIVA PUNTO I	ITA
00:16:00	1.140	7.569	XAUSA Gabriella	1962 0543 FRIULI MTB & ORIENTEERING ,	ITA
00:20:00	493	250.432	PATERNOLLI Anna	1964 0025 PANDA ORIENTEERING VALS. ,	ITA
00:24:00	867	2.015.628	POZZI Ambrogina	1963 0165 A.S.D. POLISPORTIVA BESANE	ITA
00:28:00	1.029	210.716	SANIN Cristina	1962 0353 A.S.D. TERLANER ORIENTIERU	ITA
00:32:00	968	307.661	SHUTKOVSKAYA Oxana	1966 0627 A.S.D. ORIENTEERING COMO	ITA
00:36:00	491	49.907	MOTTER Elsa	1965 0025 PANDA ORIENTEERING VALS. ,	ITA
00:40:00	1.148	423.710	GIACOMIN Susanna	1966 0573 GRONLAIT ORIENTEERING TE/	ITA
00:44:00	623	57.295	ZANON MARIA GIULIANA	1962 0045 G.S. CASTELLO DI FIEMME	ITA
00:48:00	1.183	52.826	GRIGOLLI Brunella	1964 0600 A.S.D. TRENTO-O	ITA
00:52:00	887	46.160	POLI Elena	1966 0167 A.S.D. POLISPORTIVA PUNTO I	ITA
00:56:00	926	210.530	BERNAGOZZI Marisa	1963 0221 POLISPORTIVA "G. MASI"	ITA
01:00:00	823	210.416	ELLI Cristina	1964 0158 A.S.D. UNIONE LOMBARDA	ITA
01:04:00	1.193	308.882	PIFFER Maria	1962 0600 A.S.D. TRENTO-O	ITA
01:08:00	825	410.114	COLE Joanna	1965 0158 A.S.D. UNIONE LOMBARDA	ITA
01:12:00	1.120	210.350	BOLZONELLA Manuela	1962 0508 A.S.S. ORIENTEERING MALIPIE	ITA
01:16:00	492	228.985	PACHER Mirta	1965 0025 PANDA ORIENTEERING VALS. ,	ITA
01:20:00	534	2.009.738	RUINI Cristina	1965 0030 GRUPPO ORIENTAMENTO CAI	ITA
01:24:00	1.106	205.984	MANGANELLI Manuela	1962 0476 CORSA ORIENTAMENTO CLUB	ITA
01:28:00	679	250.427	GOTTARDINI ELENA	1964 0076 MARZOLA SKI-OL	ITA
01:32:00	872	300.792	TUROLLA Cristina	1962 0165 A.S.D. POLISPORTIVA BESANE	ITA
01:36:00	572	239.330	GRABAR Cristina	1965 0033 U.S. PRIMIERO A S D	ITA
01:40:00	603	305.953	STOCORO Anna Maria	1965 0038 ENEA CASACCIA ORIENTERINC	ITA

**Totale iscritti per Categoria: 26**

**Categoria: W50+**

(Lungh. 3600 - dist. 120)

<u>Ora Partenza</u>	<u>Pctt.</u>	<u>SiCard</u>	<u>Nome</u>	<u>Anno Società</u>	<u>Naz.</u>
00:02:00	1.250	509.999	GUGLIELMETTI Daniela	9004 GOLD SAVOSA	SUI
00:04:00	1.251	54.575	GUGLIELMETTI Gerda	9004 GOLD SAVOSA	SUI
00:06:00	988	241.387	BELLONI Bruna	1958 0279 TUMIZA ORIENTEERING CHIAR	ITA
00:08:00	716	308.871	TORRESAN Teresa	1961 0113 C.S.I. ORIENTEERING TREVISC	ITA
00:10:00	566	210.163	DALLASEGA Vanna	1957 0033 U.S. PRIMIERO A.S.D.	ITA
00:12:00	731	250.451	PERISSINOTTO Monica	1960 0120 A.S.D. ORIENTEERING G. GALI	ITA
00:14:00	861	423.734	CRIPPA Loredana	1956 0165 A.S.D. POLISPORTIVA BESANE	ITA
00:16:00	806	338.176	FRARE Michela	1958 0147 ORIENTEERING TARZO A.S.D.	ITA
00:18:00	970	1.006.247	PIATTI Laura	1961 0271 A.S.D. ORIENTEERING COMO	ITA
00:20:00	737	205.860	VIRGOLIN MARIA Pia	1960 0120 A.S.D. ORIENTEERING G. GALI	ITA
00:22:00	932	415.050	BARGELLINI Silvia	1958 0221 POLISPORTIVA "G. MASI"	ITA
00:24:00	722	210.351	BORDIN Patrizia	1959 0120 A.S.D. ORIENTEERING G. GALI	ITA
00:26:00	790	210.389	GUARATO Francesca	1959 0130 A.S.D. EREBUS ORIENTAMENT	ITA
00:28:00	1.093	610.000	PUTZU Daniela	1961 0420 VARESE ORIENTEERING	ITA
00:30:00	1.132	210.596	LIVERANI MARIA Elena	1959 0536 C.U.S. TORINO	ITA
00:32:00	503	49.917	ZOTTA Carla	1960 0025 PANDA ORIENTEERING VALS.	ITA

**Totale iscritti per Categoria: 16**
**Categoria: W55+**

(Lungh. 3600 - dist. 120)

<u>Ora Partenza</u>	<u>Pctt.</u>	<u>SiCard</u>	<u>Nome</u>	<u>Anno Società</u>	<u>Naz.</u>
00:44:00	1.262	504.659	HUMBEL Brigit	9009 REUSSTAL OK	SUI
00:46:00	1.069	205.847	DE MASELLIS Giovanna	1956 0392 A.S.D. SEMIPERDO ORIENTEEF	ITA
00:48:00	727	308.893	MARIOTTO Morena	1954 0120 A.S.D. ORIENTEERING G. GALI	ITA
00:50:00	993	210.658	GULLO Rita	1953 0279 TUMIZA ORIENTEERING CHIAR	ITA
00:52:00	445	415.102	HOFFER Sandra	1955 0015 A.S.D. ORIENTEERING PERGIN	ITA
00:54:00	1.030	210.717	SCHGAGULER Christine	1952 0353 A.S.D. TERLANER ORIENTIERU	ITA
00:56:00	1.171	210.185	BORTOLOTTI Maria	1955 0600 A.S.D. TRENT-O	ITA
00:58:00	991	210.657	FRATTINI Roberta	1952 0279 TUMIZA ORIENTEERING CHIAR	ITA
01:00:00	1.174	428.114	COLO' Carmen	1953 0600 A.S.D. TRENT-O	ITA
01:02:00	692	210.978	CAMERINI Maia	1953 0093 A.S.D. VIVAIO ORIENTEERING	ITA
01:04:00	665	210.299	CONOTTER GRAZIANA	1953 0074 U.S. SAN GIORGIO A.S.D.	ITA
01:06:00	735	210.367	SPOLAOR Angelisa	1954 0120 A.S.D. ORIENTEERING G. GALI	ITA
01:08:00	453	210.045	VILIOTTI Paola	1956 0015 A.S.D. ORIENTEERING PERGIN	ITA
01:10:00	526	210.119	BREARLEY Anne	1946 0030 GRUPPO ORIENTAMENTO CAI	ITA
01:12:00	1.126	502.318	NOVELLI Deanna	1954 0510 A.S.D. ISTITUTO COMPRESIV	ITA
01:14:00	864	2.032.030	FRIGERIO Daniela	1955 0165 A.S.D. POLISPORTIVA BESANE	ITA
01:16:00	512	210.107	EBERLE MARIA Grazia	1954 0026 ORIENTEERING MEZZOCORON	ITA
01:18:00	548	210.184	LORENZET Tazia	1955 0033 U.S. PRIMIERO A.S.D.	ITA
01:20:00	875	211.338	RIVA Annamaria	1955 0165 A.S.D. POLISPORTIVA BESANE	ITA
01:22:00	824	210.433	SACILOTTO Lucia	1954 0158 A.S.D. UNIONE LOMBARDA	ITA
01:24:00	448	210.704	MURER Agathe	1956 0015 A.S.D. ORIENTEERING PERGIN	ITA
01:26:00	1.082	46.176	HECHICH Marirosa	1956 0392 A.S.D. SEMIPERDO ORIENTEEF	ITA
01:28:00	711	206.374	KURSCHINSKI Margherita	1952 0106 ORIENTALP SOCIETA' ROMAN	ITA

**Totale iscritti per Categoria: 23**

**Categoria: W65+** (Lungh. 2800 - dist. 70)

<u>Ora Partenza</u>	<u>Pctt.</u>	<u>SiCard</u>	<u>Nome</u>	<u>Anno Società</u>	<u>Naz.</u>
01:03:00	1.028	210.713	RAMPADO Marilena	1942	0353 A.S.D. TERLANER ORIENTIERU ITA
01:07:00	514	210.016	PANCHERI Rita	1943	0026 ORIENTEERING MEZZOCORON ITA
01:11:00	1.034	307.656	TRAVELLA Rosaria	1941	0353 A.S.D. TERLANER ORIENTIERU ITA
01:15:00	712	29.767	GULLBERG Barbro hildur	1939	0109 A.S.D. ORIENTISTI MEZZALUNA/ ITA
01:19:00	1.035	210.722	UNTERHOFER Gertrud	1936	0353 A.S.D. TERLANER ORIENTIERU ITA
01:23:00	602	210.205	RAMORINO M. Chiara	1931	0038 ENEA CASACCIA ORIENTERINC ITA
01:27:00	1.039	2.025.410	ABRAM Annamaria	1945	0361 A.S.D. ORIENTEERING CREA R ITA

**Totale iscritti per Categoria:** 7

**Categoria: W60+** (Lungh. 2900 - dist. 80)

<u>Ora Partenza</u>	<u>Pctt.</u>	<u>SiCard</u>	<u>Nome</u>	<u>Anno Società</u>	<u>Naz.</u>
00:03:00	1.074	7.566	LIN Fiorella	1947	0392 A.S.D. SEMIPERDO ORIENTEEF ITA
00:07:00	435	245.750	CONZATTI SILVIA	1948	0012 GRUPPO ORIENTISTI BOLZANO ITA
00:11:00	999	210.668	BELTRAMELLO Elena	1943	0289 A.S.D. ORIENTEERING FREGOI ITA
00:15:00	651	411.771	BELCARO M. Grazia	1947	0055 FITMONZA ORIENTEERING TE/ ITA
00:19:00	1.001	428.150	TOMELLERI Lucia	1949	0289 A.S.D. ORIENTEERING FREGOI ITA
00:23:00	474	415.568	PADOVANI Annalisa	1951	0024 A.S.D. ORIENTEERING BARBAF ITA
00:27:00	715	246.540	SECHI M. Giovanna	1947	0109 A.S.D. ORIENTISTI MEZZALUNA/ ITA
00:31:00	608	205.954	STRAPAZZON Rosa	1947	0043 A.S.D. PANDA ORIENTAMENTO ITA
00:35:00	1.017	0.697.000	GRUBER Elisabeth	1948	0353 A.S.D. TERLANER ORIENTIERU ITA
00:39:00	793	305.932	BAZZACO Anna	1951	0147 ORIENTEERING TARZO A.S.D. ITA
00:43:00	522	1.006.222	ZOTTA Ivana	1951	0026 ORIENTEERING MEZZOCORON ITA
00:47:00	530	210.463	KALCICH Licia	1947	0030 GRUPPO ORIENTAMENTO CAI ITA
00:51:00	511	210.102	CHIETTINI Maria Cristina	1947	0026 ORIENTEERING MEZZOCORON ITA

**Totale iscritti per Categoria:** 13



in Trentino  
"Assicurazioni"  
si dice

Itas!



**ITAS**  
ASSICURAZIONI  
Agenti Trentino

**AGENZIA DI FIERA DI PRIMIERO  
GADENZ ASSIC.NI SAS**

Viale Piave, 49 - Transacqua - Tel. 0439 762235/64141  
agenzia.fieradiprimiero@gruppoitas.it

**Subagenzie:**

**San Martino di Castrozza** Via Fontanelle - Tel. 0439 68250  
**Canal S. Bovo** Via Somprà, 45 - Tel. 0439 719258